

ACCESSOIRES BERNINA

DÉCOUVREZ LA GAMME D'ACCESSOIRES BERNINA



made to create **BERNINA**

Catégorie A	1	910	1001	1020	1091	2	1630
		930	1004	1021	1120		
		931	1005	1030	1130		
		932	1006	1031	1230		
		933	1008	1050	1240		
		940	1010	1070	1241		
		950	1011	1080	1260		
		1000	1015	1090	1530		



Catégorie B	1	125	230	2	130	3	165	5	B 530
		125 S	230 PE		140		170		B 550 QE
		135	240		150		4		430
		135 S	B 325		153				440 QE
		145	B 330		153 QE				B 555
		145 S	B 335		155				B 570 QE
		210	B 350 PE		160				630
		B 215	B 380		163				
		220							



Catégorie C	1	180	3	435
		185		450
	2	200		B 560
		730		B 580
		640		



Catégorie D	1	B 710
	2	B 750 QE B 780



Catégorie E	Série 7	Série 5	Série 4
	Ea¹ B 700 E	Eb¹ B 500 E	Ec¹ B 435
	Ea² B 720	Eb² B 535	Ec² B 475 QE B 485
	Ea³ B 740	Eb³ B 540	Ec³ B 480
	Ea⁴ B 770 QE B 790 B 790PLUS	Eb⁴ B 570 QE B 590	



Catégorie F	1	B 820 QE
	2	B 830
		B 880 B 880PLUS



Catégorie	Modèle	Largeur de point 0 mm	Largeur de point 5,5 mm	Largeur de point 9 mm	Crochet CB	Crochet RL (RL95)	Crochet RL (RH W 107 XL)	Crochet B9	Crochet BERNINA	Pression du pied-de-biche	Système Dual Transport de BERNINA	Régulateur de points BERNINA (BSR)	Avancement transversal	Outil PunchWork	Outil PunchWork pour le crochet CB RL, B9 et BERNINA	Broder	DesignWorks	BERNINA Toolbox
Catégorie A																		
A1	1008	✓		✓														
Catégorie B																		
B1	B 215	✓		✓									✓					
	B 325	✓		✓									✓					
	B 330	✓		✓									✓					
	B 335	✓		✓									✓					
	B 350 PE	✓		✓									✓					
	B 380	✓		✓									✓					
B4	B 555	✓		✓					m		✓		✓		✓	✓	✓	✓
	B 570 QE	✓		✓					m		✓		✓		✓	✓	✓	✓
B5	B 530	✓		✓					m		✓		✓					
	B 550 QE	✓		✓					m		✓		✓					
Catégorie C																		
C3	B 560		✓		✓				m		✓		✓	✓	✓	✓	✓	✓
	B 580		✓		✓				m		✓		✓	✓	✓	✓	✓	✓
Catégorie D																		
D1	B 710		✓				✓		e	✓	✓			✓				
D2	B 750 QE		✓				✓		e	✓	✓			✓	✓	✓	✓	✓
	B 780		✓				✓		e	✓	✓	✓		✓	✓	✓	✓	✓
Catégorie E																		
Ea	1 B 700 E	✓						✓						✓	✓	✓	✓	✓
	2 B 720		✓					✓	e		✓				✓	✓	✓	✓
	3 B 740			✓				✓	e	✓	✓			✓				
	B 770 QE			✓				✓	e	✓	✓			✓	✓	✓	✓	✓
	4 B 790			✓				✓	e	✓	✓	✓		✓	✓	✓	✓	✓
	B 790PLUS			✓				✓	e	✓	✓	✓		✓	✓	✓	✓	✓
Eb	1 B 500 E	✓						✓						✓	✓	✓	✓	✓
	2 B 535		✓					✓	m		✓				✓	✓	✓	✓
	3 B 540			✓				✓	m		✓			✓	✓	✓	✓	✓
	B 570 QE			✓				✓	e	✓	✓			✓	✓	✓	✓	✓
	4 B 590			✓				✓	e	✓	✓			✓	✓	✓	✓	✓
Ec	1 B 435		✓					✓	m									
	2 B 475 QE		✓					✓	m		✓							
	B 485		✓					✓	m		✓							
	3 B 480			✓				✓	m		✓			✓				
Catégorie F																		
F1	B 820 QE		✓			✓			e	✓	✓			✓				
F2	B 830		✓			✓			e	✓	✓	✓		✓	✓	✓	✓	✓
	B 880		✓			✓			e	✓	✓	✓		✓	✓	✓	✓	✓
	B 880PLUS		✓			✓			e	✓	✓	✓		✓	✓	✓	✓	✓

m = manuel, e = électronique

Chapitre 1

Pieds-de-biche pour machines à coudre

Généralités sur la couture

Pied pour zigzag # 0 avec protection pour les doigts # 99	11
Pied pour zigzag avec semelle de glissement # 52/52C/52D11	
Pied pour points en marche arrière # 1/1C/1D	11
Pied pour points en marche arrière avec semelle transparente # 34/34C/34D	12
Pied d'avancement supérieur avec 3 semelles interchangeable et guide # 50	12
Pied sur roulettes # 51	12
Pied pour point droit avec semelle de glissement # 53	13

Boutons et boutonnières

Pied pour boutonnière # 3/3C	14
Pied traîneau pour boutonnière # 3A/3B/3C	14
Pied pour boutons # 18	14

Matériaux élastiques/extensibles

Pied pour surjet # 2/2A	15
Pied pour tricots et mailles # 12/12C	15

Fermetures à glissière

Pied pour fermeture à glissière # 4/4D	16
Pied pour fermeture à glissière avec guide # 14D	16
Pied pour fermeture à glissière avec semelle de glissement # 54	16
Pied pour fermeture à glissière invisible # 35	17

Ourlets et surpiqûres

Pied pour points invisibles # 5	18
Pied pour jean # 8/8D	18
Pied pour bordure étroite # 10/10C/10D	18
Ourleur étroit pour point droit # 62/64	19
Ourleur pour le point zigzag # 61/63/66	19
Ourleur coquille et tricot # 68/69	19
Ourleur simple pour biais prépliés # 87	20
Ourleur simple pour biais non prépliés # 88	20
Pied pour l'ourleur # 95/95C	20
Pied réducteur # 70/71	21

Couture décorative

Pied pour broderie # 6	22
Pied ouvert pour broderie # 20/20C/20D	22
Pied ouvert pour broderie avec semelle de glissement # 56	22
Pied pour fronces # 16	23
Fronceur # 86	23
Pied de marquage # 7	23
Pied pour cordon # 11	24
Pied pour la couture de rubans # 21	24
Pied pour cordonnet # 22/25	24
Pied pour nervures # 30/31/32/33	25
Pied décoratif pour nervures avec semelle transparente # 46C	25
Dispositif pour nervures	25
Dispositif pour les à jours espagnols # 47	26
Pied pour passepoil # 38	26
Pied pour broderie avec semelle transparente # 39/39C	26
Pied d'avancement transversal # 40/40C	27
Pied pour la couture de cordons # 43	27
Pied roulant # 55	27
Pied double pour cordon # 59C/60C	28
Pied pour broderie # 15	28
Pied pour broderie en forme de goutte # 26	28
Pied pour appliqués # 23	29

Faire du patchwork

Pied pour patchwork # 37/37D	30
Pied pour patchwork avec guide # 57/57D	30
Pied pour patchwork # 97/97D	30

Quilter

Pied pour reprisage # 9	31
Pied pour broderie à mains libres # 24	31
Pied pour quilt # 29/29C	31
Régulateur de points BERNINA (BSR) # 42	32
Pied quilt écho et CutWork # 44C	32
Pied Ruler réglable # 72	32
Pied réglable pour piquetis # 73	33
Pied réglable coquille de glissement # 74	33
Clips quilt écho	34
Inserts pour la couture de cordons	34

Kits de pieds-de-biche

Kit de pieds-de-biche	35
Kit de pieds-de-biche D	35

Rallonge de pied # 75/77	39	Levier de genou/système mains libres (FHS)	47
Tige snap on # 78	39	Kit pour le système mains libres (FHS)	47
Guide pour patchwork	39	Éclairage	48
Plaque à aiguille point droit et CutWork	40	Appareil pour le reprisage des bas	48
Plaque à aiguille de 9 mm avec trou de 5,5 mm	40	Œillet en métal et pour fil de soie	48
Plaque à aiguille de 5,5 mm PunchWork	41	Unité guide fil	49
Plaque à aiguille PunchWork	41	Huile de machine	49
Canette et boîtier de canette pour crochet CB	42	Kit de loupes	50
Canette et boîtier de canette pour crochet RL	42	Support pour le kit de loupes et l'outil PunchWork	50
Canette et boîtier de canette pour crochet B9/BERNINA	42	Outil PunchWork pour le crochet CB	50
Appareil pour points en cercle # 83	43	Plaque à aiguille de 5,5 mm PunchWork	50
Appareil pour œillets # 82 avec pied # 92	43	Outil PunchWork pour le crochet RL, B9 et BERNINA	51
Pied pour œillet # 92	43	Plaque à aiguille PunchWork	51
Guide réglable	44	Aiguille de feutrage	51
Guide droit et gauche	44	Clé USB	51
Guide avec graduation	44	Multisupport de bobines	52
Aide d'avancement pour la couture des boutonnières	45	Extension pour le multisupport de bobines	52
Plaquettes d'équilibrage de la hauteur pour boutonnières	45	Coffret d'accessoires BERNINA	52
Poinçon pour l'ouverture des boutonnières		Stylo tactile	53
avec support en bois	45	Sac pour la machine à coudre et le module de broderies	53
Table rallonge	46	Coffret	53
Butée pour la table rallonge	46	Sac d'accessoires	54
Table rallonge quilt en plexiglas	46	Coffret d'accessoires	54
Kit de gabarits	47	Kit d'aiguilles	55

Chapitre 2

Accessoires pour machines à coudre



Chapitre 3

Accessoires pour machines à broder

Module de broderie	59	Cadre de broderie Maxi	61
Table rallonge en plexiglas pour le module de broderie	59	Cadre de broderie Jumbo	62
Cadre de broderie, petit	59	Cadre de broderie (adaptateur) ,N' Buddyz	62
Cadre de broderie, moyen	60	Adaptateur pour la broderie à bras libre pour le petit cadre de broderie	63
Cadre de broderie, grand	60	Adaptateur pour la broderie à bras libre pour le cadre de broderie moyen et ovale	63
Cadre de broderie, grand ovale	60	BERNINA Embroidery Design Studio	63
Cadre de broderie Mega	61		
Cadre de broderie Midi	61		

Chapitre 4

Logiciels

Logiciel de broderie BERNINA 8	67	Outils DesignWorks BERNINA	69
BERNINA Toolbox	68	Matériel auxiliaire CrystalWork BERNINA	69
Kit de logiciels DesignWorks BERNINA	69	Plaque à aiguille point droit et CutWork	69
Codes logiciels DesignWorks BERNINA	69	Pièces de rechange DesignWorks BERNINA	69

Chapitre 5

Accessoires pour le surjet

Aperçu sur les machines	72	Autres accessoires	
Généralités sur la couture		Guide droit et gauche	82
Pied-de-biche standard surjet	75	Table rallonge	82
Pied-de-biche standard surjet/point enveloppant # C11	75	Capot du bras libre	82
Pied standard transparent surjet/point enveloppant # L27/C27	75	Réceptionneur de chutes de tissus	83
Pied pour points de chaînette	76	Pincette BERNINA	83
Ourlets et surpiqûres		Enfileur d'aiguille/à aiguille	83
Pied pour point enveloppant/d'équilibrage	77	Fil de l'enfileur	84
Pied pour la couture d'élastique	77	Pinceau/pose-aiguille	84
Pied pour points invisibles	77	Tournevis	84
Ourleur double pli pour biais non prépliés # C21	78	Stabilisateur de bobines/Stabilisateur de cône	85
Ourleur simple pli pour biais non prépliés # C22	78	Support pour accessoires	85
Guide d'ourlet	78	Outil de sécurité de point enveloppant	85
Couture décorative		Kit d'enfilage pour surjeteuse	86
Pied pour passepoils, perles et paillettes	79	Huile pour surjeteuse	86
Pied pour perles et paillettes # L15/C15	79	Stylo tactile	86
Pied pour passepoil # L16S/L16L/C16S/C16L	80	Coffret d'accessoires	87
Pied pour cordon	80	Coffret d'accessoires/Coffret d'accessoires extension	87
Pied pour fronces	80	Sac de transport pour la surjeteuse	87
Guide fronceur	81	Chariot pour surjeteuse	88
Guide fils décoratifs	81		
Support de bobine pour fils décoratifs	81		

Informations sur le catalogue d'accessoires BERNINA

Catégories principales

Les machines à coudre et à broder BERNINA sont énumérées et divisées en catégories principales A, B, C, D, E et F à gauche sur la page de l'aperçu sur les machines. Ces catégories indiquent les accessoires compatibles avec les modèles de machines spécifiques. Pour des raisons d'espace, les modèles spéciaux et les modèles de la catégorie A ne sont pas tous énumérés. Votre revendeur BERNINA se fera un plaisir de vous aider dans le choix des accessoires.

Liste numérique des pieds-de-biche

Outre l'aperçu des machines, tous les pieds-de-biche BERNINA et semelles snap on sont triés par numéro. Cela vous permet de trouver rapidement le pied-de-biche souhaité à l'aide du numéro de pied correspondant.

Exemple

1. Choisissez votre modèle dans l'aperçu des machines et gardez en tête la catégorie correspondante.
2. Cherchez l'accessoire souhaité dans la liste des pieds-de-biche ou dans la table des matières et vérifiez sa compatibilité à l'aide de la catégorie indiquée.

Série 7
Ea¹ B 700 E
Ea² B 720
Ea³ B 740
Ea⁴ B 770 QE
 B 790
 B 790PLUS



Ma BERNINA B 790 fait partie de la catégorie Ea⁴.



50	008 968 73 00	A							
50	008 969 73 00	B	C	D	Ea ²⁻⁴	Eb ²⁻⁴	Ec	F	
	032 913 71 00*	A	B	C	D	Ea ²⁻⁴	Eb ²⁻⁴	Ec	F

Le pied d'avancement supérieur # 50 est compatible avec la B 790.

Champs d'application des pieds-de-biche BERNINA





Chaque pied-de-biche possède des avantages spécifiques. Dans les descriptions des produits, des icônes indiquent d'autres applications possibles. La première icône représente toujours l'application principale.

Pied d'avancement supérieur avec 3 semelles interchangeable et guide # 50



Le pied d'avancement supérieur favorise l'avancement du tissu. Il permet de coudre parfaitement à la machine les lignes droites d'un quilt et d'assembler avec précision des matières glissant mal ou élastiques qui ont tendance à se déplacer ou à se détendre légèrement. Les deux règles au bord du pied renforcent la précision du travail.



CLIQUEZ POUR VOIR UN TUTORIEL EN VIDÉO

50	008 968 73 00	A							
50	008 969 73 00	B	C	D	Ea ²⁻⁴	Eb ²⁻⁴	Ec	F	
	032 913 71 00*	A	B	C	D	Ea ²⁻⁴	Eb ²⁻⁴	Ec	F

* Semelle séparée pour la surpiqûre étroite et la couture dans l'ombre de la couture.



PIEDS-DE-BICHE POUR MACHINES À COUDRE



Numéro	Pieds-de-biche	Page	Numéro	Pieds-de-biche	Page
0/99	Pied pour zigzag avec protection pour les doigts # 99	11	52/52C/52D	Pied pour zigzag avec semelle de glissement	11
1/1C/1D	Pied pour points en marche arrière	11	53	Pied pour point droit avec semelle de glissement	13
2/2A	Pied pour surjet	15	54	Pied pour fermeture à glissière avec semelle de glissement	16
3/3C	Pied pour boutonnière	14	55	Pied roulant	27
3A/3B/3C	Pied traîneau pour boutonnière	14	56	Pied ouvert pour broderie avec semelle de glissement	22
4/4D	Pied pour fermeture à glissière	16	57/57D	Pied pour patchwork avec guide	30
5	Pied pour points invisibles	18	59C	Pied double pour cordon 4–6 mm	28
6	Pied pour broderie	22	60C	Pied double pour cordon 7–8 mm	28
7	Pied de marquage	23	61	Ourleur pour le point zigzag 2 mm	19
8/8D	Pied pour jean	18	62	Ourleur étroit pour point droit 2 mm	19
9	Pied pour reprisage	31	63	Ourleur pour le point zigzag 3 mm	19
10/10C/10D	Pied pour bordure étroite	18	64	Ourleur étroit pour point droit 4 mm	19
11	Pied pour cordon	24	66	Ourleur pour le point zigzag 6 mm	19
12/12C	Pied pour tricot et mailles	15	68	Ourleur coquille et tricot 2 mm	19
14D	Pied pour fermeture à glissière avec guide	16	69	Ourleur coquille et tricot 4 mm	19
15	Pied pour broderie	28	70	Pied réducteur 4 mm	21
16	Pied pour fronces	23	71	Pied réducteur 8 mm	21
18	Pied pour boutons	14	72	Pied Ruler réglable	32
20/20C/20D	Pied ouvert pour broderie	22	73	Pied réglable pour piquetis	33
21	Pied pour la couture de rubans	24	74	Pied réglable coquille de glissement	33
22	Pied pour cordonnet à 3 rainures	24	75	Rallonge de pied standard	38
23	Pied pour appliqués	29	77	Rallonge de pied courte	38
24	Pied pour broderie à mains libres	31	78	Tige snap on	38
25	Pied pour cordonnet à 5 rainures	24	82	Appareil pour œillets	43
26	Pied pour broderie en forme de goutte	28	83	Appareil pour points en cercle	43
29/29C	Pied pour quilt	31	86	Fronceur	23
30	Pied pour nervures à 3 rainures	25	87	Ourleur simple pour biais prépliés	20
31	Pied pour nervures à 5 rainures	25	88	Ourleur simple pour biais non prépliés	20
32	Pied pour nervures à 7 rainures	25	92	Pied pour œillet	43
33	Pied pour nervures à 9 rainures	25	95/95C	Pied pour l'ourleur	20
34/34C/34D	Pied pour points en marche arrière avec semelle transparente	12	97/97D	Pied pour patchwork	30
35	Pied pour fermeture à glissière invisible	17		Dispositif pour nervures	25
37/37D	Pied pour patchwork	30		Clips quilt écho	34
38	Pied pour passepoil	26		Inserts pour la couture de cordons	34
39/39C	Pied pour broderie avec semelle transparente	26		Kit de pieds-de-biche	35
40/40C	Pied d'avancement transversal	27		Kit de pieds-de-biche D	35
42	Régulateur de points BERNINA (BSR)	32	Semelles Snap on		
43	Pied pour la couture de cordons	27	SO 1	Semelle pour les points en marche arrière	11
44C	Pied quilt écho et CutWork	32	SO 2	Semelle pour le surjet	15
46C	Pied décoratif pour nervures avec semelle transparente	25	SO 3	Semelle pour les boutonnières	14
47	Dispositif pour les à jours espagnols	26	SO 4	Semelle pour fermeture à glissière	16
50	Pied d'avancement supérieur avec 3 semelles interchangeable et guide	12	SO 5	Semelle pour les points invisibles	18
51	Pied sur roulettes	12	SO 8	Semelle pour jean	18
			SO 20	Semelle ouverte pour broderie	22
			SO 37	Semelle pour patchwork	30

CLIQUEZ POUR
VOIR UN TUTORIEL
EN VIDÉO

Informations sur les pieds-de-biche BERNINA

Les pieds-de-biche BERNINA sont garantis de précision et stabilité. Ils se changent en un tour de main. BERNINA propose un pied-de-biche adapté à chaque utilisation. Les pieds-de-biche se distinguent par l'ouverture de leur tige :



Pour tous les modèles de la catégorie A du catalogue d'accessoires, on utilise les pieds-de-biche à ouverture à deux dents.



Pour tous les autres modèles des catégories B à F du catalogue d'accessoires, on utilise les pieds-de-biche à ouverture fermée.

Les pieds-de-biche dont l'ouverture de tige est fermée se déclinent en diverses variantes :

Par exemple, le pied pour point en marche arrière # 1/1C/1D s'adresse à la couture décorative

1



- Ces pieds-de-biche sont caractérisés par des numéros de pied
- Pour des machines à coudre et à broder BERNINA dont la largeur maximale de point est de 5,5 mm

1C



- La lettre « C » représente des pieds-de-biche codés et se réfère au prisme optique qui indique à la machine à coudre la largeur de point
- Pour des machines à coudre et à broder BERNINA dont la largeur maximale de point est de 9 mm
- Les semelles sont plus longues et plus larges que celles du pied-de-biche de 5,5 mm

1D



- La lettre « D » représente le Dual Transport (avancement biface). Les pieds-de-biche pourvus d'un D doivent être utilisés avec le système Dual Transport de BERNINA. C'est pourquoi la semelle comprend un espace à l'arrière pour le Dual Transport
- Pour des machines à coudre et à broder BERNINA dont la largeur maximale de point est de 9 mm
- La semelle est renforcée par 2 tiges

Autres caractéristiques de différenciation des pieds pour boutonnière

3A



- La lettre « A » indique la couture automatique de la boutonnière
- Pour des machines à coudre et à broder BERNINA dont la largeur maximale de point est de 5,5 mm
- Longueur de boutonnière flexible au choix jusqu'à 30 mm au maximum
- Grâce au capteur fixé au pied, la machine mesure la longueur de la boutonnière (en mm) et la coud automatiquement

3B

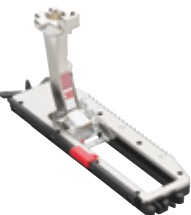

- La lettre « B » indique la couture semi-automatique de la boutonnière
- Pour des machines à coudre et à broder BERNINA dont la largeur maximale de point est de 5,5 mm
- Longueur de boutonnière flexible au choix jusqu'à 30 mm au maximum
- La machine mesure la longueur de la boutonnière [en nombre de points] et effectue la couture de la boutonnière par étapes

Vous trouverez des informations complètes – vidéos et précieux conseils d'utilisation à l'appui – sur notre site Internet www.bernina.com.

Aperçu des champs d'application des pieds-de-biche BERNINA

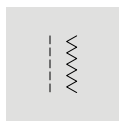

Généralités sur la couture

Vous cherchez un pied-de-biche pour la couture de divers points ? Nous vous recommandons ces pieds-de-biche universels comme équipement de base. Certains font déjà partie de l'assortiment standard de votre machine.



Boutons et boutonnières

BERNINA a aussi une solution pour les boutonnières. Avec les pieds spéciaux pour boutonnières, vous réalisez en un tour de main des boutonnières précises. En outre, BERNINA vous propose aussi un pied permettant de coudre les boutons de manière simple et rapide.



Matériaux élastiques/extensibles

Vous n'avez aucune surjeteuse à portée de main ? BERNINA vous propose des pieds-de-biche spéciaux pour le travail sur des tissus extensibles comme le jersey stretch, les tissus contenant du Lycra ou la laine.



Fermetures à glissière

Le pied pour fermeture à glissière permet de coudre parfaitement toute fermeture à glissière. Qu'il s'agisse de fermetures à glissière courantes ou invisibles – BERNINA a le pied qu'il vous faut.

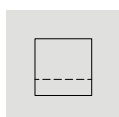

Ourllets et surpiqûres

Que vous souhaitiez confectionner des entourages ou des ourlets, BERNINA propose une large gamme de pieds-de-biche avec lesquels vous réussirez l'ourlet parfait. Les ourlets visibles et invisibles sont réalisés avec simplicité et précision ; ils donnent à votre ouvrage un aspect professionnel. Les ourlets peuvent également être confectionnés à l'aide de surpiqûres.

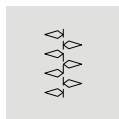

Couture décorative

Vous débordez d'idées créatives et vous souhaitez les réaliser de manière simple et précise ? La gamme BERNINA comprend les pieds-de-biche adéquats pour de nombreuses techniques créatives. Ainsi, par exemple, la couture d'appliqués est facilitée par le pied pour appliqués.



Broder

La gamme de pieds-de-biche de BERNINA comprend des pieds spéciaux pour broderie qui se prêtent parfaitement à la broderie à mains libres et à la broderie dans un cadre. Bien entendu, BERNINA propose également une large gamme de cadres de broderie. Petit ou grand, il existe un cadre adapté pour chaque ouvrage de broderie.

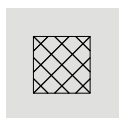

Faire du patchwork

Apprécié depuis toujours, l'art du patchwork séduit encore aujourd'hui. Les ouvrages de patchwork expriment la créativité et l'amour du détail. Pour faciliter l'assemblage des pièces de patchwork avec une marge de couture spéciale, BERNINA a développé des pieds spéciaux pour patchwork.



Quilter

Pour confectionner de beaux travaux de quilt, les pieds pour quilt de BERNINA sont idéaux. Le régulateur de points BERNINA est particulièrement innovant. Il veille à ce que vos points aient toujours la même longueur. Ainsi, le quilt à mains libres est un pur plaisir.



Matériaux qui glissent difficilement

Tous les tissus ne glissent pas aussi facilement. Pour les matières difficiles comme le cuir ou le vinyle, BERNINA a développé des pieds-de-biche spéciaux facilitant le transport.



Kits de pieds-de-biche

Nos kits de pieds-de-biche BERNINA constituent l'équipement de base idéal. Ils comprennent, entre autres, un pied pour fermeture à glissière, un pied pour broderie ou encore un pied pour boutonnière.

Généralités sur la couture

Pied pour zigzag # 0 avec protection pour les doigts # 99



0	002 598 72 00	A	Pied sans protect. pour les doigts
0	008 444 73 00	B C D Ea ²⁻⁴ Eb ²⁻⁴ Ec F	Pied sans protect. pour les doigts
0	032 722 70 00*	A	Pied avec protect. pour les doigts
99	032 711 70 00	B C D Ea ²⁻⁴ Eb ²⁻⁴ Ec F	Protect. pour les doigts separee

* Dans la limite des stocks disponibles.

Ce pied polyvalent s'utilise pour la couture de tous les points utilitaires et décoratifs d'une largeur maximale de 5,5 mm. En outre, il se prête parfaitement aux travaux de couture serpentine, aux fronces, aux ourlets coquille, etc. La protection pour les doigts est un simple dispositif de sécurité et protège les doigts des blessures. Elle peut être fixée à la tige de la plupart des pieds-de-biche.



Pied pour zigzag avec semelle de glissement # 52/52C/52D



52	002 586 72 00	A	
52	003 076 71 00*	A2	Semelle de glissement de 9 mm
52	008 477 74 00	B C D Ea ²⁻⁴ Eb ²⁻⁴ Ec F	
52C	008 881 75 00	C D Ea ³⁺⁴ Eb ³⁺⁴ Ec ³ F	Semelle de glissement de 9 mm
52D	032 965 72 00	D Ea ³⁺⁴ Eb ⁴ F	Semelle de glissement de 9 mm

* Dans la limite des stocks disponibles.

La semelle de ce pied est équipée d'un enduit antiglisse qui facilite l'avancement fluide du pied sur les tissus difficiles comme le plastique, le vinyle, le cuir et autres matériaux similaires.

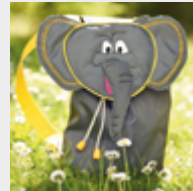

Pied pour points en marche arrière # 1/1C/1D



1	002 576 72 00	A	
1	002 781 70 00*	A2	
1	032 707 71 00	A B1	Ec ¹ Ec ² (475 QE) Snap-on
1	008 445 74 00	B C D Ea ²⁻⁴ Eb ²⁻⁴ Ec F	
1C	033 202 72 00	C D Ea ³⁺⁴ Eb ³⁺⁴ Ec ³ F	
1D	033 220 72 00	D Ea ³⁺⁴ Eb ⁴ F	

* Dans la limite des stocks disponibles.

Le pied pour point en marche arrière permet de réussir aussi bien différents points utilitaires et décoratifs que la couture d'ourlets de tissus lourds comme le velours, le jean ou la laine. L'espace devant et derrière le point permet de coudre des points en avant et en arrière et garantit un avancement fluide du tissu.



Pied pour points en marche arrière avec semelle transparente # 34/34C/34D



34	030 972 71 00	A							
34C	030 974 70 00*	A2							
34	030 770 72 00	B	C	D	Ea ²⁻⁴	Eb ²⁻⁴	Ec	F	
34C	030 769 73 00		C	D	Ea ³⁺⁴	Eb ³⁺⁴	Ec ³	F	
34D	032 961 72 00			D	Ea ³⁺⁴	Eb ⁴		F	

* Dans la limite des stocks disponibles.

La semelle transparente du pied pour points en marche arrière offre une vue améliorée sur la zone de points et de l'aiguille. Les repères rouges sur le dessus du pied permettent un travail particulièrement précis et minutieux.

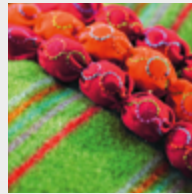

Pied d'avancement supérieur avec 3 semelles interchangeables et guide # 50



50	008 968 73 00	A							
50	008 969 73 00	B	C	D	Ea ²⁻⁴	Eb ²⁻⁴	Ec	F	
	032 913 71 00*	A	B	C	D	Ea ²⁻⁴	Eb ²⁻⁴	Ec	F

* Semelle séparée pour la surpiqûre étroite et la couture dans l'ombre de la couture.

Le pied d'avancement supérieur favorise l'avancement du tissu. Il permet de coudre parfaitement à la machine les lignes droites d'un quilt et d'assembler avec précision des matières glissant mal ou élastiques qui ont tendance à se déplacer ou à se détendre légèrement. Les deux règles au bord du pied renforcent la précision du travail.



**CLIQUEZ
POUR VOIR
UN TUTORIEL
EN VIDÉO**

Pied sur roulettes # 51



51	002 953 72 00	A							
51	008 476 73 00	B	C	D	Ea ²⁻⁴	Eb ²⁻⁴	Ec	F	

Grâce à ses trois roulettes sur la face inférieure, ce pied-de-biche facilite la couture du cuir, du vinyle, du plastique et d'autres matériaux difficiles.



Pied pour point droit avec semelle de glissement # 53



53	002 962 73 00	A							
53	008 478 74 00		B	C	D	Ea ²⁻⁴	Eb ²⁻⁴	Ec	F

Combiné avec la plaque à aiguille pour point droit, ce pied-de-biche se prête parfaitement à tous les travaux de couture au point droit et à des coutures étroites. La semelle de glissement recouverte d'un enduit antiglisse favorise l'avancement fluide des tissus difficiles comme le cuir, le plastique, etc. Les deux pieds de différentes largeurs servent en même temps d'aide de guidage pour des surplus de 3 et 6 mm.



Boutons et boutonnières

Pied pour boutonnière # 3/3C



3	002 578 72 00	A								
3	002 767 70 00*	A2								
3	032 714 71 00	A	B1					Ec ¹	Ec ² (475QE)	Snap-on
3	008 447 74 00	B	C	D	Ea ²⁻⁴	Eb ²⁻⁴	Ec	F		
3C	033 204 72 00	C	D	Ea ³⁺⁴	Eb ³⁺⁴	Ec ³	F			

* Dans la limite des stocks disponibles.

Ce pied permet de coudre des boutonnières avec ou sans ganse dans la longueur souhaitée. Il s'utilise également pour le fronçage à l'aide de fils et d'élastiques. En combinaison avec le poinçon pour l'ouverture des boutonnières et le pied pour boutons, vous n'aurez aucun mal à réaliser une boutonnière parfaite.



Pied traîneau pour boutonnière # 3A/3B/3C

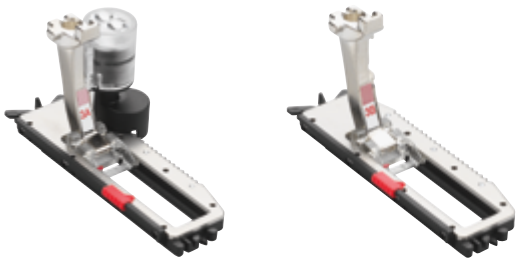

3C	031 250 70 04*	A											
3A	031 250 71 01	B1*	B2	B3	B4	B5	C	D	Ea ²⁻⁴	Eb ²⁻⁴	Ec	F	avec capt. électr.
3B	031 332 71 00	B1	(125, 125s, 210, 215, 220)										

* Dans la limite des stocks disponibles.

B1* 135, 135s, 145, 145s, 230, 230 PE, 240, 325, 330, 335, 350 PE, 380

Pour la couture de boutonnières avec ou sans ganse. Le capteur peut mesurer automatiquement les boutonnières sur la base de la taille du bouton souhaité. Cela permet de coudre autant de boutonnières identiques que souhaité. En combinaison avec l'aide d'avancement ou les plaquettes d'équilibrage de hauteur, ainsi que le poinçon pour l'ouverture des boutonnières et le pied pour boutons, le résultat est parfait.

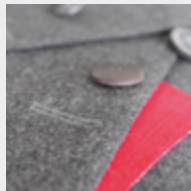

[CLIQUER POUR VOIR UN TUTORIEL EN VIDÉO](#)

Pied pour boutons # 18



18	002 959 72 00	A								
18	008 461 74 00	B	C	D	Ea ²⁻⁴	Eb ²⁻⁴	Ec	F		
	032 224 50 00	Revêtement de semelle								

Ce pied permet de coudre des boutons et des crochets. La semelle en gomme maintient le bouton et l'empêche de se décaler pendant la couture. La broche centrale permet de régler la hauteur de la tige en toute flexibilité en fonction de l'épaisseur du tissu.



[CLIQUER POUR VOIR UN TUTORIEL EN VIDÉO](#)

Matériaux élastiques/extensibles

Pied pour surjet # 2/2A



2	002 577 72 00	A							
2A	001 694 70 01*	A2							
2	032 716 71 00	A B1				Ec ¹	Ec ² (475QE)	Snap-on	
2	008 446 74 00	B C D	Ea ²⁻⁴	Eb ²⁻⁴	Ec	F			
2A	033 330 72 01	C D	Ea ³⁺⁴	Eb ³⁺⁴	Ec ³	F			
	315 579 03 2+	Plaque guide fil							

* Dans la limite des stocks disponibles.

Le pied pour surjet est idéal pour les surpiqûres et le surfilage des bords d'un matériau élastique. Les bords ne s'enroulent pas. Ce pied permet d'obtenir une couture plate et élastique.

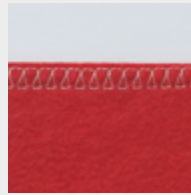

[CLIQUER POUR VOIR UN TUTORIEL EN VIDÉO](#)

Pied pour tricots et mailles # 12/12C



12	002 951 72 00	A							
12	008 457 74 00	B C D	Ea ²⁻⁴	Eb ²⁻⁴	Ec	F			
12C	008 878 75 00	C D	Ea ³⁺⁴	Eb ³⁺⁴	Ec ³	F			

Pour l'assemblage de tricots, la couture d'épais cordons, de fils de perles et de paillettes, ou pour la confection de passe-poil en un seul passage. Avec une largeur de point maximale de 9 mm, le pied # 12C est équipé en plus d'un espace guide ouvert pour la surpiqûre de fils d'accompagnement comme de la laine, du fil de coton et des bandes de cuir.

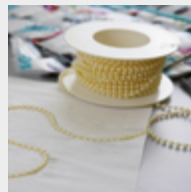

[CLIQUER POUR VOIR UN TUTORIEL EN VIDÉO](#)

Fermetures à glissière

Pied pour fermeture à glissière # 4/4D

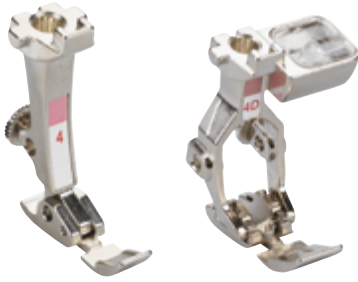

4	002 579 73 00	A						
4	032 712 71 00	A	B1			Ec ¹	Ec ² (475QE)	Snap-on
4	008 448 74 00	B	C	D	Ea ²⁻⁴	Eb ²⁻⁴	Ec	F
4D	033 221 72 00		D		Ea ³⁺⁴	Eb ⁴	F	

Ce pied permet de coudre rapidement des fermetures à glissière de façon nette et précise. La semelle étroite est dirigée près des dents de la fermeture à glissière afin de coudre précisément le long du rebord du ruban.



Pied pour fermeture à glissière avec guide # 14D



14D	032 964 72 00		D	Ea ³⁺⁴	Eb ⁴	F		
-----	---------------	--	---	-------------------	-----------------	---	--	--

Le guide permet également la couture des fermetures à glissière et la surpiqûre des bords.



Pied pour fermeture à glissière avec semelle de glissement # 54



54	002 964 73 00	A						
54	008 479 75 00	B	C	D	Ea ²⁻⁴	Eb ²⁻⁴	Ec	F

La semelle de glissement spéciale recouverte d'un enduit antiglisse facilite la couture de fermetures à glissière sur des tissus difficiles comme le cuir, le plastique ou autres matériaux similaires.

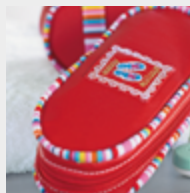

CLIQUEZ POUR
VOIR UN TUTORIEL
EN VIDÉO

Pied pour fermeture à glissière invisible # 35



35	030 820 71 00	A							
35	030 653 72 00		B	C	D	Ea ²⁻⁴	Eb ²⁻⁴	Ec	F

Les fermetures à glissières invisibles apportent une élégance particulière notamment aux vêtements, à la décoration d'intérieur et aux accessoires. Ce pied s'utilise pour la couture de fermetures à glissière recouvertes, donc pratiquement invisibles.

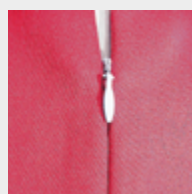

[CLIQUER POUR
VOIR UN TUTORIEL
EN VIDÉO](#)

Ourlets et surpiqures

Pied pour points invisibles # 5



5	002 580 73 00	A							
5	032 717 71 00	A	B1			Ec ¹	Ec ²	(475QE)	Snap-on
5	008 449 73 00	B	C	D	Ea ²⁻⁴	Eb ²⁻⁴	Ec	F	

La couture de points invisibles se prête à la perfection à des vêtements haut de gamme particulièrement élégants. L'aiguille pique si peu le tissu que le point est presque invisible sur l'endroit. Le point invisible peut aussi s'utiliser comme point décoratif sur l'endroit en modifiant la longueur/largeur du point.

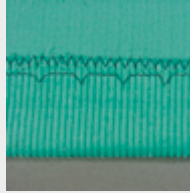

[CLIQUER POUR VOIR UN TUTORIEL EN VIDÉO](#)

Pied pour jean # 8/8D



8	002 583 72 00	A							
8	036 629 70 00*	A	B1			Ec ¹	Ec ²	(475QE)	Snap-on
8	008 453 73 00	B	C	D	Ea ²⁻⁴	Eb ²⁻⁴	Ec	F	
8D	032 962 71 00			D	Ea ³⁺⁴	Eb ⁴		F	

* Dans la limite des stocks disponibles.

Combiné avec la plaque à aiguille pour point droit, ce pied s'utilise pour la couture au point droit aux endroits où le tissu est disposé sur plusieurs épaisseurs et pour les tissus épais et rigides comme le jean, la toile de voile, les sacs de voyage, etc.

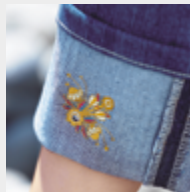

[CLIQUER POUR VOIR UN TUTORIEL EN VIDÉO](#)

Pied pour bordure étroite # 10/10C/10D



10	002 585 72 00	A							
10	008 455 74 00	B	C	D	Ea ²⁻⁴	Eb ²⁻⁴	Ec	F	
10C	008 877 75 00			C	D	Ea ³⁺⁴	Eb ³⁺⁴	Ec ³	F
10D	032 960 72 00				D	Ea ³⁺⁴	Eb ⁴		F

Ce pied-de-biche avec guide est un auxiliaire appréciable pour la surpiqure des bords, des ourlets et des plis. Il est idéal pour coudre des dentelles et des rubans ainsi que pour renforcer des rebords. Le guide permet de réaliser des coutures et ourlets parfaitement parallèles au bord.



[CLIQUER POUR VOIR UN TUTORIEL EN VIDÉO](#)

Ourleur étroit pour point droit # 62/64



62	008 482 73 00	B	C	D	Ea ²⁻⁴	Eb ²⁻⁴	Ec	F	2 mm
64	002 955 73 00	A							4 mm
64	008 484 73 00	B	C	D	Ea ²⁻⁴	Eb ²⁻⁴	Ec	F	4 mm

Combiné avec la plaque à aiguille pour point droit, l'ourleur étroit pour point droit permet de créer un ourlet très fin et garantit une piqûre d'une finition particulièrement soignée. Le tissu est replié deux fois pendant la couture et cousu à l'aide d'un point droit. Les pieds # 62 et # 64 sont utilisés pour des ourlets d'une largeur de 2 ou 4 mm.



Ourleur pour le point zigzag # 61/63/66



61	002 956 72 00	A							2 mm
61	008 481 73 00	B	C	D	Ea ²⁻⁴	Eb ²⁻⁴	Ec	F	2 mm
63	002 961 73 00	A							3 mm
63	008 483 73 00	B	C	D	Ea ²⁻⁴	Eb ²⁻⁴	Ec	F	3 mm
66	002 972 71 00	A							6 mm
66	008 485 73 00	B	C	D	Ea ²⁻⁴	Eb ²⁻⁴	Ec	F	6 mm

Il suffit à l'ourleur pour le point zigzag d'un passage pour coudre des bords fantaisie qui ne s'effilochent pas. Le tissu est rabattu deux fois et cousu à l'aide d'un point zigzag ou décoratif. Les pieds # 61 et # 63 conviennent pour des tissus légers. Le pied # 66 est idéal pour des tissus moyennement fins.



Ourleur coquille et tricot # 68/69



68	002 958 71 00	A							2 mm
68	008 486 73 00	B	C	D	Ea ²⁻⁴	Eb ²⁻⁴	Ec	F	2 mm
69	001 129 71 00	A							4 mm
69	008 487 73 00	B	C	D	Ea ²⁻⁴	Eb ²⁻⁴	Ec	F	4 mm

Ce pied-de-biche est idéal pour ourler des tissus souples comme les tricots et autres matières similaires. Le tissu est replié deux fois pendant la couture et cousu à l'aide d'un point de surjet. On obtient un ourlet étroit et légèrement tridimensionnel qui ne s'effiloche pas. Les pieds # 68 et # 69 sont utilisés pour des ourlets d'une largeur de 2 ou 4 mm.



**CLIQUER POUR
VOIR UN TUTORIEL
EN VIDÉO**

Ourlleur simple pour biais prépliés # 87



87	033 505 70 02	A	B	C	D	Ea ²⁻⁴	Eb ²⁻⁴	Ec	F	13 mm
87	033 505 72 00	A	B	C	D	Ea ²⁻⁴	Eb ²⁻⁴	Ec	F	20 mm
87	033 505 72 01	A	B	C	D	Ea ²⁻⁴	Eb ²⁻⁴	Ec	F	25 mm

Ourlleur simple pour biais non prépliés # 88



88	033 505 72 03	A	B	C	D	Ea ²⁻⁴	Eb ²⁻⁴	Ec	F	28 mm
88	033 505 72 04	A	B	C	D	Ea ²⁻⁴	Eb ²⁻⁴	Ec	F	32 mm
88	033 505 72 05	A	B	C	D	Ea ²⁻⁴	Eb ²⁻⁴	Ec	F	38 mm

Pied pour l'ourleur # 95/95C



95	033 554 71 10	A								
95C	033 555 70 10*	A2								
95	033 554 71 00	B	C	D	Ea ²⁻⁴	Eb ²⁻⁴	Ec	F		
95C	033 555 71 00	C	D	Ea ³⁺⁴	Eb ³⁺⁴	Ec ³	F			

* Dans la limite des stocks disponibles.

L'ourleur est conçu pour entourer les bords avec un biais préplié d'une largeur de 13, 20 ou 25 mm. Il permet de réussir des angles parfaits et de magnifiques courbes effectués à l'aide d'un point utilitaire ou décoratif. L'ourleur s'accompagne du pied pour l'ourleur # 95/95C.



L'ourleur confectionne des bords parfaits avec des biais non prépliés de 28, 32 et 38 mm de largeur. Pour un look parfait, on peut aussi fabriquer le biais soi-même. L'ourleur doit être combiné avec le pied pour l'ourleur # 95/95C.



Ce pied-de-biche est spécialement conçu pour accompagner les ourleurs # 87 et # 88. L'ouverture latérale permet au pied de toucher très précisément le biais, ce qui simplifie la couture.



**CLIQUEZ POUR
VOIR UN TUTORIEL
EN VIDÉO**

Pied réducteur # 70/71



70	008 488 73 00	B	C	D	Ea ²⁻⁴	Eb ²⁻⁴	Ec	F	4 mm
71	002 973 73 00	A							8 mm
71	008 489 73 00	B	C	D	Ea ²⁻⁴	Eb ²⁻⁴	Ec	F	8 mm

Il permet de réaliser des coutures rabattues précises. Puisque les deux surplus de tissu sont rabattus dans la couture du bord et cousus, ce type de couture se prête également à des vêtements réversibles. Il faut utiliser le pied # 70 pour une couture rabattue allant jusqu'à 3 mm de largeur et le pied # 71 pour une couture rabattue allant jusqu'à 6 mm de largeur.



**CLIQUEZ POUR
VOIR UN TUTORIEL
EN VIDÉO**

Couture décorative

Pied pour broderie # 6



6 002 581 71 00* A

6 008 451 73 00 B C D Ea²⁻⁴ Eb²⁻⁴ Ec F

* Dans la limite des stocks disponibles.

Pied ouvert pour broderie # 20/20C/20D



20 002 588 72 00 A

20 002 806 71 00* A2

20 036 630 70 00 A B1 Ec¹ Ec² (475QE) Snap-on

20 008 462 74 00 B C D Ea²⁻⁴ Eb²⁻⁴ Ec F

20C 033 203 72 00 D Ea³⁺⁴ Eb⁴ Ec³ F

20D 033 151 72 00 D Ea³⁺⁴ Eb⁴ F

* Dans la limite des stocks disponibles.

Pied ouvert pour broderie avec semelle de glissement # 56



56 008 480 74 00 B C D Ea²⁻⁴ Eb²⁻⁴ Ec F

Ce pied est idéal pour les coutures chenilles, les appliqués et les points décoratifs. La couture à l'aide d'un fil décoratif crée de beaux effets. Le petit espace au milieu de l'avant du pied permet de glisser un fil d'accompagnement ou un fil élastique. Il peut également servir de ligne de support optique.

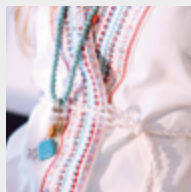

Avec ce pied, coudre des appliqués et des travaux de broderie ainsi que coudre ultérieurement des lignes et des motifs devient un jeu d'enfant. La forme ouverte garantit une vue parfaite sur l'ouvrage. Elle est donc parfaitement adaptée à la couture de rubans et à la confection d'appliqués séduisants.



Le revêtement spécial antiglisse de la semelle permet la couture d'appliqués et tout travail de broderie effectués sur des tissus difficiles comme le cuir, le plastique ou autres matériaux similaires.

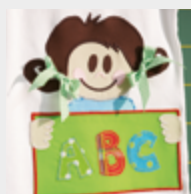

CLIQUEZ POUR
VOIR UN TUTORIEL
EN VIDÉO

Pied pour fronces # 16



16	002 596 72 00	A								étroit
16	008 460 73 00		B	C	D	Ea ²⁻⁴	Eb ²⁻⁴	Ec	F	étroit
16	008 879 73 00			C	D	Ea ³⁺⁴	Eb ³⁺⁴	Ec ³	F	large

Ce pied-de-biche se prête parfaitement au fronçage de différentes épaisseurs de tissu ou pour froncer un tissu sur une pièce de tissu qui reste plat. L'étoffe légère ou moyennement fine subit un avancement irrégulier lors de la couture, ce qui lui confère son fronçage caractéristique.

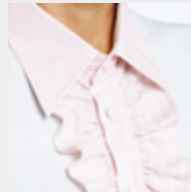

[CLIQUER POUR VOIR UN TUTORIEL EN VIDÉO](#)

Fronceur # 86

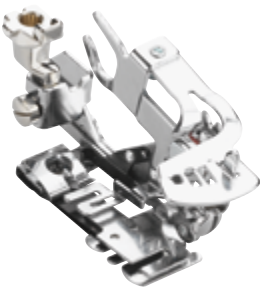

86	001 944 72 00*	A								
86	008 386 75 00		B	C						
86	033 550 72 00				D	Ea ²⁻⁴	Eb ²⁻⁴	Ec	F	

* Dans la limite des stocks disponibles.

Pour confectionner des volants et des plis réguliers en toute simplicité. La densité et la profondeur des fronces sont directement réglées sur le pied-de-biche. Froncer les tissus et appliquer des plis réguliers devient un jeu d'enfant.

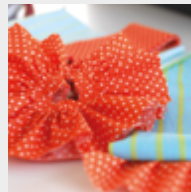

[CLIQUER POUR VOIR UN TUTORIEL EN VIDÉO](#)

Pied de marquage # 7



7	002 582 72 00	A								
7	008 452 74 00		B	C	D	Ea ²⁻⁴	Eb ²⁻⁴	Ec	F	

Idéal pour marquer des lignes de couture et pour coudre d'élégants ornements, des imitations d'ourlets à jour, des franges et des effets 3D.

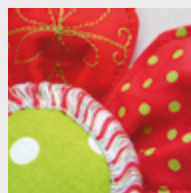

[CLIQUER POUR VOIR UN TUTORIEL EN VIDÉO](#)

Pied pour cordon # 11



11	002 952 71 00*	A							
11	008 456 73 00		B	C	D	Ea ²⁻⁴	Eb ²⁻⁴	Ec	F

* Dans la limite des stocks disponibles.

Ce pied-de-biche s'utilise pour la couture et la surpiqûre avec un cordon en fil supérieur ainsi que pour les motifs Sashiko et autres. La rainure de 2 mm de profondeur garantit un avancement régulier du tissu.



**CLIQUEZ POUR
VOIR UN TUTORIEL
EN VIDÉO**

Pied pour la couture de rubans # 21



21	002 595 72 00	A							
21	008 463 73 00		B	C	D	Ea ²⁻⁴	Eb ²⁻⁴	Ec	F

Ce pied guidera parfaitement des rubans fins et des cordons durant la couture. L'espace oblique sur le pied-de-biche est conçu pour permettre le passage de cordons épais et de rubans fins jusqu'à 3 mm d'épaisseur qui peuvent être cousus à l'aide d'un point utilitaire ou décoratif.



Pied pour cordonnet # 22/25



Avec 3 rainures

22	008 465 74 00		B	C	D	Ea ²⁻⁴	Eb ²⁻⁴	Ec	F
----	---------------	--	---	---	---	-------------------	-------------------	----	---

Avec 5 rainures

25	008 468 74 00		B	C	D	Ea ²⁻⁴	Eb ²⁻⁴	Ec	F
----	---------------	--	---	---	---	-------------------	-------------------	----	---

Les rainures permettent de coudre simultanément plusieurs fils ou rubans fins en parallèle qui sont fermement maintenus en place par le rabat. Guider le fil devient donc superflu. Le pied # 22 est conçu pour trois fils en parallèle, et le pied # 25 pour cinq fils.

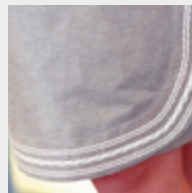

**CLIQUEZ POUR
VOIR UN TUTORIEL
EN VIDÉO**

Pied pour nervures # 30/31/32/33



Avec 3 rainures

30	002 589 72 00	A						
30	008 470 73 00		B	C	D	Ea ²⁻⁴	Eb ²⁻⁴	Ec F

Avec 5 rainures

31	002 590 71 00	A						
31	008 471 73 00		B	C	D	Ea ²⁻⁴	Eb ²⁻⁴	Ec F

Avec 7 rainures

32	002 591 72 00*	A						
32	008 472 73 00		B	C	D	Ea ²⁻⁴	Eb ²⁻⁴	Ec F

Avec 9 rainures

33	002 592 71 00*	A						
33	008 473 73 00		B	C	D	Ea ²⁻⁴	Eb ²⁻⁴	Ec F

* Dans la limite des stocks disponibles.

Pied décoratif pour nervures avec semelle transparente # 46C



46C	033 308 71 00		B	C	D	Ea ²⁻⁴	Eb ²⁻⁴	Ec F
-----	---------------	--	---	---	---	-------------------	-------------------	------

Dispositif pour nervures



033 270 71 00			B	C	D	Ea ²⁻⁴	Eb ²⁻⁴	Ec F
---------------	--	--	---	---	---	-------------------	-------------------	------

Les nervures confèrent à la surface du tissu une structure particulière. Ce pied est idéal pour confectionner des mini-passepoils, des passementeries, des smocks, des entredeux ou pour des travaux de baguettes.



- Pied # 30 : pour les tissus épais comme le jean ou le lin pour costume avec une aiguille jumelée de 4 mm
- Pied # 31 : pour les tissus semi-épais avec une aiguille jumelée de 3 mm
- Pied # 32 : pour les tissus fins à semi-épais avec une aiguille jumelée de 2 mm
- Pied # 33 : pour les tissus très fins et légers, par ex., la batiste, avec une aiguille jumelée de 1,6 mm

Ce pied facilite la couture de nervures décoratives. Après avoir cousu les nervures, on peut ajouter de magnifiques points décoratifs entre chacune des nervures ou intégrer des rubans. La semelle transparente permet de bien visualiser l'ouvrage.



Le dispositif pour nervures facilite la couture des nervures pleines en saisissant un fil de ganse au travers du passage. En combinaison avec un pied pour nervure, le fil est automatiquement cousu dans la nervure et forme un très joli effet de relief.



CLIQUEZ POUR VOIR UN TUTORIEL EN VIDÉO

Dispositif pour les à jours espagnols # 47



47 033 809 73 00 B C D Ea²⁻⁴ Eb²⁻⁴ Ec F

Ce dispositif pour les à jours espagnols permet de raccorder les bords des tissus avec ou sans cordon et de créer des bords ornés d'un cordon. Utiliser le pied # 20 pour le guidage de cordons de 5,5 mm et le pied # 20C pour le guidage de cordons de 9 mm.



[CLIQUER POUR VOIR UN TUTORIEL EN VIDÉO](#)

Pied pour passepoil # 38



38 030 915 71 00 A
38 031 021 72 00 B C D Ea²⁻⁴ Eb²⁻⁴ Ec F

Les deux côtés du pied pour passepoil sont de hauteurs différentes. Ceci favorise l'avancement régulier de couches de tissus d'épaisseurs différentes. La couture de rubans épais, de rubans auto-agrippants ou de cordonnets ainsi que de passepoils petits à moyens se fait en toute simplicité.



[CLIQUER POUR VOIR UN TUTORIEL EN VIDÉO](#)

Pied pour broderie avec semelle transparente # 39/39C



39 031 482 71 00 A
39C 032 860 70 00* A2
39 031 406 72 00 B C D Ea²⁻⁴ Eb²⁻⁴ Ec F
39C 032 171 73 00 C D Ea³⁺⁴ Eb³⁺⁴ Ec³ F

Ce pied est idéal pour la couture de points décoratifs, de points chenille, d'appliqués, pour recouvrir des fils perlés et pour coudre des festons à jour. Il permet aussi de créer des effets de relief. Le petit espace au centre du pied sert de guidage pour recouvrir le tissu d'un fil d'accompagnement. La semelle transparente permet de mieux visualiser l'ouvrage.



[CLIQUER POUR VOIR UN TUTORIEL EN VIDÉO](#)

* Dans la limite des stocks disponibles.

Pied d'avancement transversal # 40/40C



40 006 058 70 00* A2
40C 033 205 71 00 C1 C2 D2 (B 780) Ea⁴ F2

* Dans la limite des stocks disponibles.

L'outil parfait pour les motifs d'avancement transversal et pour la couture de points utilitaires et décoratifs, quelle que soit la direction de couture.



CLIQUEZ POUR VOIR UN TUTORIEL EN VIDÉO

Pied pour la couture de cordons # 43



43 031 779 73 00 B C D E F
Guide fil
43 031 555 50 00 B1 B2 B3 B4 (430,440,555,570) B5 C1 Eb¹⁻⁴ Ec
43 033 080 50 00 B4 (630) C2 C3 D Ea¹⁻⁴ F

Avec ce pied-de-biche, la couture d'appliqués avec des cordons, fils, rubans et liserés d'un diamètre allant jusqu'à 2 mm est un jeu d'enfant. Le guidage du cordon directement sous l'aiguille permet de réaliser des lignes et des formes de tout type avec la plus grande précision.



CLIQUEZ POUR VOIR UN TUTORIEL EN VIDÉO

Pied roulant # 55



55 031 304 71 01 A
55 031 304 71 00 B C D Ea²⁻⁴ Eb²⁻⁴ Ec F

Ce pied-de-biche avec roulette rainurée est idéal pour le quilt de contours et la couture de courbes serrées sur du cuir, du vinyle, des plastiques et autres matériaux similaires ainsi que pour la couture de plusieurs couches de tissu. Il permet aussi de confectionner des passepoils.

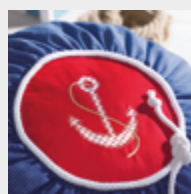

CLIQUEZ POUR VOIR UN TUTORIEL EN VIDÉO

Pied double pour cordon # 59C/60C



59C	032 370 72 00	B	C	D	Ea ²⁻⁴	Eb ²⁻⁴	Ec	F	4-6 mm
60C	032 370 72 01	B	C	D	Ea ²⁻⁴	Eb ²⁻⁴	Ec	F	7-8 mm

Il permet de coudre simultanément deux cordons parallèles d'un diamètre de 4-6 mm ou de 7-8 mm. En complément, ce pied-de-biche peut aussi être employé pour la confection de passepoils.

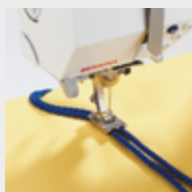

**CLIQUEZ POUR
VOIR UN TUTORIEL
EN VIDÉO**

Pied pour broderie # 15



15	032 708 71 00	B	C	D	E	F
-----------	----------------------	---	---	---	---	---

Ce pied est idéal pour la couture d'appliqués et la couture à mains libres. La forme légèrement recourbée vers le haut facilite en outre la couture de tissus volumineux, la broderie sur des appliqués et de motifs de broderie denses.

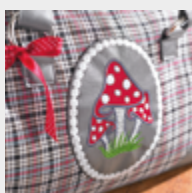

**CLIQUEZ
POUR VOIR
UN TUTORIEL
EN VIDÉO**

Pied pour broderie en forme de goutte # 26



26	031 597 71 00	B	C	D	E	F
-----------	----------------------	---	---	---	---	---

Combiné avec la plaque à aiguille pour point droit, ce pied-de-biche s'utilise surtout pour la broderie avec le module de broderie ainsi que pour le reprisage des tissus fins. L'espace en forme de goutte et la forme de la semelle évitent que le fil supérieur ne soit endommagé et favorisent la formation de jolis points.



Pied pour appliqués # 23



23	002 960 73 00	A							
23	008 466 73 00		B	C	D	Ea ²⁻⁴	Eb ²⁻⁴	Ec	F

Ce pied est idéal pour les travaux d'appliqués simples avec couture chenille étroite allant jusqu'à 2 mm. La semelle transparente à la forme adaptée offre une vue dégagée sur l'ouvrage. Les points denses glissent parfaitement sous le pied, que ce soit sur les lignes droites ou sur les arrondis. Un fil d'accompagnement ou un ruban peut également être inséré dans l'espace à l'avant.

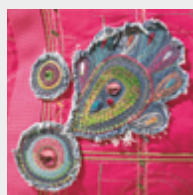

[CLIQUER POUR VOIR UN TUTORIEL EN VIDÉO](#)

Faire du patchwork

Pied pour patchwork # 37/37D



37	001 127 72 00	A							
37	036 631 70 00	A	B1				Ec ¹	Ec ²	(475QE) Snap-on
37	008 474 74 00	B	C	D	Ea ²⁻⁴	Eb ²⁻⁴	Ec		F
37D	033 152 72 00		D		Ea ³⁺⁴	Eb ⁴			F

Ce pied s'utilise pour les travaux de patchwork qui exigent des surplus de 3 mm (1/8 pouce) ou de 6 mm (1/4 pouce). Les trois encoches latérales permettent une orientation précise lors de l'utilisation de pièces de patchwork comportant beaucoup d'angles.



Pied pour patchwork avec guide # 57/57D



57	032 148 71 00	A							
57	031 577 72 00	B	C	D	Ea ²⁻⁴	Eb ²⁻⁴	Ec		F
57D	032 963 72 00		D		Ea ³⁺⁴	Eb ⁴			F

Le pied pour patchwork # 57/57D se différencie du pied # 37/37D par l'ajout d'un guide qui facilite la couture précise des lignes droites.



**CLIQUEZ POUR
VOIR UN TUTORIEL
EN VIDÉO**

Pied pour patchwork # 97/97D

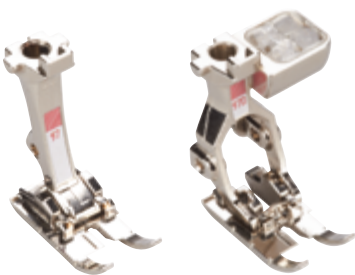

97	035 927 70 00	C	D	Ea ³⁺⁴	Eb ³⁺⁴	Ec ³			F
97D	035 928 70 00		D	Ea ³⁺⁴	Eb ⁴				F

Le pied pour patchwork permet de réaliser de magnifiques quilts et des ouvrages de grande précision. Les repères des surplus de 3 mm (1/8 pouce), de 6 mm (1/4 pouce) et de 7,5 mm placés sur la semelle du pied servent de guide. Sa surface de contact est idéale pour des machines ayant une largeur de point de 9 mm. Elle permet un guidage minutieux de l'ouvrage et du point lors de l'assemblage de pièces de tissu.



**CLIQUEZ POUR
VOIR UN TUTORIEL
EN VIDÉO**

Quilter

Pied pour reprise # 9



9	002 584 72 00	A							
9	008 454 74 00		B	C	D	Ea ²⁻⁴	Eb ²⁻⁴	Ec	F

Pied pour broderie à mains libres # 24



24	002 593 72 00	A							
24	008 467 74 00		B	C	D	Ea ²⁻⁴	Eb ²⁻⁴	Ec	F

Pied pour quilt # 29/29C



29	001 128 71 00	A							
29	008 469 73 00		B	C	D	Ea ²⁻⁴	Eb ²⁻⁴	Ec	F
29C	008 880 74 00		C	D		Ea ³⁺⁴	Eb ³⁺⁴	Ec ³	F

Ce pied-de-biche est très polyvalent. En raison de sa forme particulière, il se prête parfaitement à la broderie à mains libres, au quilt de contours et à la réalisation de dentelles et de monogrammes séduisants. Il permet aussi de reprendre trous et fentes à l'aide de l'appareil pour le reprise des bas.



La semelle de broderie ouverte offre une meilleure vision sur l'ouvrage. Les travaux à mains libres précis et créatifs, comme les broderies de monogrammes, de rubans de satin ou les broderies Richelieu et la peinture avec fils sont faciles à réaliser. Le pied pour broderie à mains libres est également idéal pour le quilt de contours ou le quilt à mains libres de très petits détails (microstippling).



On utilise le pied pour quilt pour piquer des quilts matelassés épais ou fins. La semelle transparente garantit une vision parfaite de l'ensemble de l'ouvrage et revêt un rôle primordial pour le placement précis des points. Avec ce pied, vous réussirez des travaux libres de quilt en utilisant la technique du contour, des méandres ou la peinture avec fils.



CLIQUEZ POUR VOIR UN TUTORIEL EN VIDÉO

Régulateur de points BERNINA (BSR) # 42



42 031 472 74 01 B4 B5 C2 (730) C3 D Ea²⁻⁴ Eb²⁻⁴ Ec²⁺³ F

C'est le pied parfait pour le quilt à mains libres avec une longueur de point régulée quel que soit le matériau. Il réagit aux mouvements du tissu et commande la vitesse de l'aiguille lors de la couture à mains libres. La longueur de point sélectionnée sera maintenue quelle que soit la vitesse du déplacement du tissu, ce qui permet d'obtenir une couture particulièrement régulière.



[CLIQUER POUR VOIR UN TUTORIEL EN VIDÉO](#)

Pied quilt écho et CutWork # 44C



44C 033 369 72 00 B C D E F

Ce pied-de-biche est l'outil idéal pour de nombreux travaux créatifs de couture comme le quilt écho/ombré, le quilt à mains libres, la peinture avec fils et la broderie à mains libres au point zigzag. La semelle transparente en forme d'assiette se déplace aisément sur des épaisseurs. Le repère du croisement des fils et les marquages concentriques de cercles aident à placer les points avec la plus grande précision. En outre, ce pied permettra d'obtenir d'excellents résultats de coupe de motifs CutWork.



[CLIQUER POUR VOIR UN TUTORIEL EN VIDÉO](#)

Pied Ruler réglable # 72



72 101 786 70 00 B C D Ea²⁻⁴ Eb²⁻⁴ Ec F

On coud avec ce pied Ruler réglable en hauteur le long d'un gabarit en plexiglas pour obtenir des motifs quilts décoratifs comme des lignes, des plumes ou des cercles. Les repères intérieurs et extérieurs permettent un travail précis et la bague de réglage autorise un ajustement individuel de la hauteur du pied à l'épaisseur du tissu.

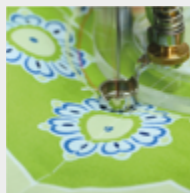

[CLIQUER POUR VOIR UN TUTORIEL EN VIDÉO](#)

Pied réglable pour piquetis # 73



73 104 211 70 00 B C D Ea²⁻⁴ Eb²⁻⁴ Ec F

Ce pied réglable en hauteur est idéal pour quilter à mains libres et broder à mains libres. En particulier, pour quilter de petits motifs et travailler de petits détails. La forme ouverte de la semelle du pied-de-biche permet de voir parfaitement l'ouvrage. Grâce à la molette de réglage, la hauteur du pied peut être adaptée individuellement à l'épaisseur du tissu. Le revêtement gris mat du pied évite l'éblouissement de l'utilisateur.

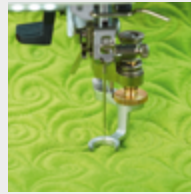

**CLIQUEZ POUR
VOIR UN TUTORIEL
EN VIDÉO**

Pied réglable coquille de glissement # 74



74 104 213 70 00 B C D Ea²⁻⁴ Eb²⁻⁴ Ec F

La possibilité de régler en hauteur à l'aide de la molette de réglage permet d'adapter le pied à toutes les épaisseurs de tissu, selon les besoins. Ce pied s'avère idéal pour le quilt à mains libres, comme le quilt en écho ou ombré, la peinture au fil, pour des points droits et en zigzag ainsi que des appliqués. Grâce à l'assiette haute, le pied glisse sans problème sur les applications, les fils épais et les décorations. La semelle transparente en forme d'assiette offre une très bonne visibilité sur l'ouvrage.

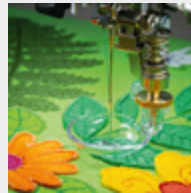

Clips quilt écho



102 959 70 00

B C D Ea²⁻⁴ Eb²⁻⁴ Ec F

On coud avec les clips quilt écho le long d'un gabarit en plexiglas pour obtenir des motifs quilts décoratifs comme des lignes, des plumes ou des cercles. Les repères gravés favorisent un travail net et précis. Ils s'utilisent en combinaison avec le pied Ruler réglable # 72 et le kit de gabarits.

**Le set contient**

1x clip quilt écho, rayon 1/2 pouces

1x clip quilt écho, rayon 3/4 pouces

1x clip quilt écho, rayon 1 pouces

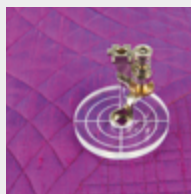

Inserts pour la couture de cordons



102 960 71 00

B C D Ea²⁻⁴ Eb²⁻⁴ Ec F

Les inserts pour la couture de cordons permettent de coudre des fils fins, des cordons, des fils de laine et de feutrine sur un ouvrage pour l'enjoliver – guidés le long du gabarit en plexiglas ou librement. Ils s'utilisent en combinaison avec le pied Ruler réglable # 72 et le kit de gabarits.

**Le set contient**

1x insert pour la couture de cordons, Ø 1,4 mm

1x insert pour la couture de cordons, Ø 1,8 mm

1x insert pour la couture de cordons, Ø 2,2 mm



Kits de pieds-de-biche

Kit de pieds-de-biche

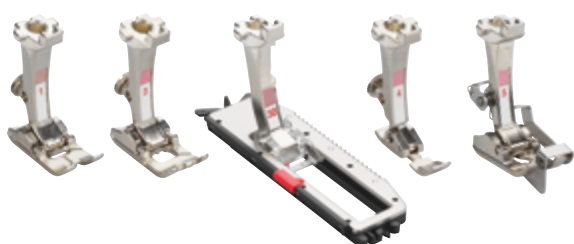

031 662 71 00 B Ea² Eb² Ec¹

Kit de pieds-de-biche D



031 662 71 01 D Ea³⁻⁴ Eb⁴ F

Ce kit pour des machines d'une largeur de point de 5,5 mm contient 5 pieds-de-biche pratiques conçus pour les points et ouvrages de couture spéciaux :



- Pied pour points en marche arrière # 1
- Pied pour boutonnière # 3
- Pied traîneau pour boutonnière # 3B
- Pied pour fermeture à glissière # 4
- Pied pour points invisibles # 5

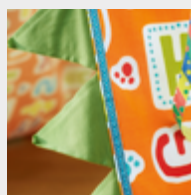

Ce kit pour des machines d'une largeur de point de 9 mm contient 5 pieds-de-biche et constitue un équipement de base utile :



- Pied pour jean # 8D
- Pied pour bordure étroite # 10D
- Pied ouvert pour broderie # 20D
- Pied pour points en marche arrière avec semelle transparente # 34D
- Pied pour patchwork # 97D





ACCESSOIRES POUR MACHINES À COUDRE





Rallonge de pied # 75/77



Standard

75	032 705 71 00	A							
75	032 702 71 00		B	C	D	Ea ²⁻⁴	Eb ²⁻⁴	Ec	F

Courte

77	032 713 71 00	A							
77	032 710 71 00		B	C	D	Ea ²⁻⁴	Eb ²⁻⁴	Ec	F

Les rallonges de pied sont conçues pour fixer les divers accessoires à la machine.

Tige snap on # 78



78	032 703 71 00	A1 (1008)							
78	032 725 71 00		B	C	D	Ea ²⁻⁴	Eb ²⁻⁴	Ec	F

Les pieds snap on sont constitués d'une tige snap on et de différentes semelles snap on correspondant aux divers usages. La fixation simple et sûre de la semelle se fait à l'aide d'un mécanisme de serrage.

Guide pour patchwork

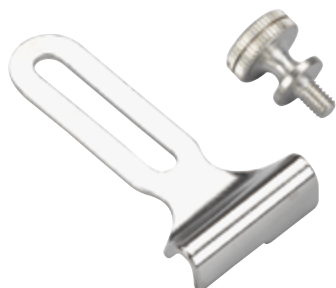

032 706 71 00 ¹		A	B	C	D	Ea ²⁻⁴	Eb ²⁻⁴	Ec	F
330 030 13 1+ ²		A	B	C	D	Ea ²⁻⁴	Eb ²⁻⁴	Ec	F

¹ Kit avec vis. ² Vis.

Le guide pour patchwork facilite la couture précise de travaux de patchwork et d'ourlets. Il peut être repoussé jusqu'au rebord du pied ou éloigné de celui-ci.



**CLIQUER POUR
VOIR UN TUTORIEL
EN VIDÉO**

Outre la plaque à aiguille standard livrée avec la machine, BERNINA propose d'autres plaques à aiguille pour des usages spécifiques. Chacune de ces plaques à aiguille a son propre repère de couleur qui sert à indiquer rapidement l'usage auquel elles sont destinées. Les plaques à aiguille se distinguent surtout dans la réalisation de la piqure et dans les indications de mesures en mm, pouces ou dans une combinaison pouces/mm.

Plaque à aiguille point droit et CutWork

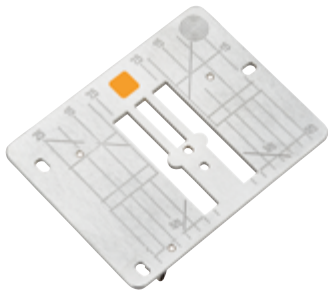

mm	006 857 70 00	A1 (1000–1530)	
mm	003 098 70 00	A2	
pouce	003 098 70 01	A2	
mm/pouce	033 339 71 04	B1 (125–145)	
mm/pouce	033 339 72 00	B1 (210–380) B4 B5	
mm/pouce	033 339 71 03	B2 B3	
mm/pouce	033 339 71 02	C1 C2	1,4 mm
mm/pouce	008 865 71 03*	C1 C2	2,0 mm
mm/pouce	033 339 73 13	C3	
mm/pouce	033 339 71 07	D Ea ³⁺⁴ Eb ³⁺⁴ Ec ³	
mm/pouce	033 339 70 14	Ea ² Eb ² Ec ¹⁺²	
mm/pouce	034 914 70 00	F	

* Dans la limite des stocks disponibles.

La plaque à aiguille point droit et CutWork a un marquage orange. Elle peut être utilisée pour les travaux de couture au point droit ou de broderie ainsi que pour les travaux de CutWork et de CrystalWork. En combinaison avec des pieds-de-biche à petit orifice, elle permet de réaliser une couture parfaite au point droit. Il s'agit des pieds-de-biche # 8, # 26, # 53, # 62 et # 64.

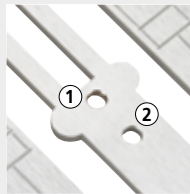

1. Trou rond pour une couture au point droit ou autres travaux créatifs
2. Ouverture pour amener un fil supplémentaire sur le côté inférieur du tissu



Plaque à aiguille de 9 mm avec trou de 5,5 mm



mm	006 216 70 01*	A2	
mm/pouce	033 339 72 11*	C1 C2	
mm	033 339 71 10	C3	
pouce	031 045 70 01	C3	
mm/pouce	033 339 70 08	D Ea ³⁺⁴ Eb ³⁺⁴ Ec ³	
mm	034 915 70 00	F	

* Dans la limite des stocks disponibles.

Cette plaque à aiguille a un marquage violet et un trou réduit de 5,5 mm. Elle convient à toutes les machines d'une largeur de point de 9 mm. Elle excelle dans la couture de tissus fins et souples. Elle permet de réaliser des travaux de couture riches en détails à l'aide de points zigzag et décoratifs d'une largeur maximale de 5,5 mm.

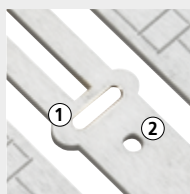

1. Trou de 5,5 mm pour points zigzag et décoratifs
2. Ouverture pour amener un fil supplémentaire sur le côté inférieur du tissu



Plaque à aiguille de 5,5 mm PunchWork



033 371 70 06*	B1 (125–145S)	
031 050 70 10	B1 (210–380)	B4 B5
007 874 71 10*	B2 B3	

* Dans la limite des stocks disponibles.

Cette plaque à aiguille pour crochet CB peut être utilisée aussi bien pour coudre que pour feutrer. La grande ouverture ronde est destinée aux aiguilles de feutrage.

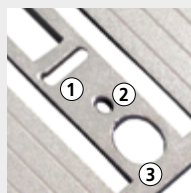

1. Trou de 5,5 mm pour tous les travaux de couture
2. Ouverture pour amener un fil supplémentaire sur le côté inférieur du tissu
3. Ouverture pour les aiguilles de feutrage



[CLIQUER POUR VOIR UN TUTORIEL EN VIDÉO](#)

Plaque à aiguille PunchWork

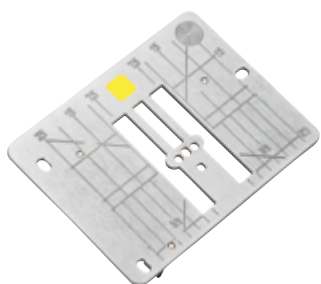

033 691 70 00*	C1 C2	
033 690 70 00	C3	
033 339 71 06	D Ea ^{1,3+4} Eb ^{1,3+4} Ec ³	
033 685 71 00		F

* Dans la limite des stocks disponibles.

Cette plaque à aiguille a un marquage jaune et trois trous de piqûre alignés dans le sens de la largeur pour les aiguilles de feutrage. Le tissu est mieux protégé grâce au guide étroit des aiguilles.

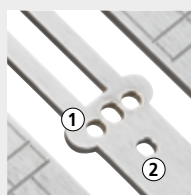

1. Triple trou pour aiguilles de feutrage
2. Ouverture pour amener un fil supplémentaire sur le côté inférieur du tissu

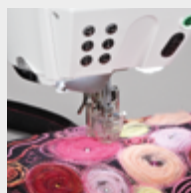

[CLIQUER POUR VOIR UN TUTORIEL EN VIDÉO](#)

Canette et boîtier de canette pour crochet CB

**Canette isolée**

1	001 536 72 00	A1 (910-933/1004-1031/1080-1530)	B
---	---------------	----------------------------------	---

Boîtier de canette pour la couture et la broderie

2	034 320 71 07	A1 (910-933/1004-1031/1080-1530)	B
---	---------------	----------------------------------	---

Boîtier de canette pour la couture avec le fil de canette (Bobbinwork)

3	034 320 71 06	A1 (910-933/1004-1031/1080-1530)	B
---	---------------	----------------------------------	---

Canette et boîtier de canette pour crochet RL

**Canette isolée**

1	330 026 03 0+	A1 (940/950)	
---	---------------	--------------	--

2	006 026 53 00	A1 (1000-1001/1050-1070)	A2 C
---	---------------	--------------------------	------

3	032 295 54 00		F
---	---------------	--	---

Étui de canettes (6 pièces)

3	033 210 72 00		F
---	---------------	--	---

Boîtier de canette pour la couture

4	034 320 71 05	A1 (1000-1001/1050-1070)	A2 C
---	---------------	--------------------------	------

Boîtier de canette pour la broderie

5	034 320 71 04		C
---	---------------	--	---

Canette et boîtier de canette pour crochet B9/BERNINA

**Canette isolée**

1	033 436 54 00		D E
---	---------------	--	-----

Étui de canettes (5 pièces)

1	033 210 70 01		D E
---	---------------	--	-----

Boîtier de canette pour la couture et la broderie

2	034 320 71 01		D
---	---------------	--	---

3	034 320 71 03		E
---	---------------	--	---

Boîtier de canette pour la couture avec le fil de canette (Bobbinwork)

4	034 320 70 00		D
---	---------------	--	---

5	034 320 71 02		E
---	---------------	--	---

Canette avec tension du fil élevée

6	034 320 70 09		E
---	---------------	--	---

Chaque système de crochet BERNINA dispose de ses propres boîtiers de canette pour coudre, broder et coudre avec le fil de canette (Bobbinwork). Chaque boîtier est associé à une canette.

La série 7 a deux crochets : le crochet B9 et le crochet BERNINA.

Pour les distinguer, tous les éléments des crochets BERNINA sont marqués d'un triangle (△), de même que les boîtiers de canette.

Bobbinwork

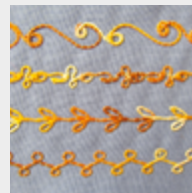

CLIQUEZ POUR
VOIR UN TUTORIEL
EN VIDÉO

Canette avec tension du fil élevée

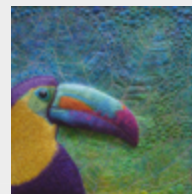

CLIQUEZ POUR
VOIR UN TUTORIEL
EN VIDÉO

Appareil pour points en cercle # 83



83 008 373 73 00 B C D Ea²⁻⁴ Eb²⁻⁴ Ec F

L'appareil pour points en cercle permet de coudre ou d'orner des cercles ou des demi-cercles originaux et décoratifs de divers diamètres avec des points utilitaires, décoratifs ou des alphabets. Il convient à l'application de rubans. La table rallonge permet d'agrandir la surface d'appui pour réussir des travaux de décoration précis.



CLIQUEZ POUR VOIR UN TUTORIEL EN VIDÉO

Appareil pour œillets # 82 avec pied # 92



82 008 359 75 00 B C D Ea²⁻⁴ Eb²⁻⁴ Ec F

Cet appareil livré avec le pied # 92 permet de broder de ravissants œillets décoratifs ou fonctionnels. Ils sont très prisés sur des vêtements de sport ou des matériaux comme le jersey.

Pied pour œillet # 92



92 032 718 70 00* B C D Ea²⁻⁴ Eb²⁻⁴ Ec F

* Dans la limite des stocks disponibles.

Ce pied de broderie mains libres se combine avec l'appareil pour œillets # 82. Il sert à la broderie des œillets et à un usage décoratif et fonctionnel.

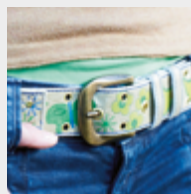

CLIQUEZ POUR VOIR UN TUTORIEL EN VIDÉO

Guide réglable



032 855 70 00 A B C D Ea²⁻⁴ Eb²⁻⁴ Ec F

Le guide réglable se compose d'une aide de guidage et d'une butée d'angle. Il permet de maintenir des écarts réguliers de couture avec des points droits ou décoratifs. Ce guide est précieux pour tous les travaux de surpiqûre, de patchwork ou d'autres travaux décoratifs de couture. La butée d'angle réglable s'adresse essentiellement aux coutures et aux ourlets qui exigent une grande précision ainsi qu'aux surpiqûres de rebords. Le guide réglable et la butée d'angle peuvent se fixer sur la tige de presque tous les pieds.



Guide droit et gauche



033 338 71 00 A B C D Ea²⁻⁴ Eb²⁻⁴ Ec F droit
033 338 70 01 A B C D Ea²⁻⁴ Eb²⁻⁴ Ec F gauche

Ce guide est une aide précieuse placé à la droite ou à la gauche de l'aiguille. Il permet de conserver des écarts précis et réguliers de couture pour obtenir des bords et des ourlets propres et droits.

Guide avec graduation



003 027 71 00 A B C D Ea²⁻⁴ Eb²⁻⁴ Ec F Kit

Le guide avec graduation est une aide précieuse placé à la droite ou à la gauche de l'aiguille. Il s'adresse aux travaux de couture classiques ainsi qu'aux projets plus complexes. La graduation, en centimètres et en pouces, facilite la couture précise des lignes parallèles et le respect d'écarts réguliers.



Aide d'avancement pour la couture des boutonnères



031 247 70 00 B C D Ea²⁻⁴ Eb²⁻⁴ Ec F

Combinée avec le pied traîneau pour boutonnière # 3A/3B, cette aide à l'entraînement améliore le transport des tissus épais, moelleux et extensibles pendant la couture des boutonnères.



CLIQUEZ POUR VOIR UN TUTORIEL EN VIDÉO

Plaquettes d'équilibrage de la hauteur pour boutonnères



033 332 70 01 A2 B1 (135-145/230-380) B2 B3 B4 B5 C D Ea²⁻⁴ Eb²⁻⁴ Ec F Large
033 332 70 00* A1 (1130,1230) Étroit

* Dans la limite des stocks disponibles.

Les plaquettes d'équilibrage de la hauteur améliorent le transport du pied traîneau pour boutonnière # 3A/3C lors de la couture de boutonnères sur des matériaux de hauteur inégale comme les rebords.

Poinçon pour l'ouverture des boutonnères avec support en bois



032 580 71 00 A B C D Ea²⁻⁴ Eb²⁻⁴ Ec F

Ce poinçon pour l'ouverture des boutonnères a 1,3 mm (1/2 pouce) de largeur. Il sert à ouvrir des boutonnères cousues.

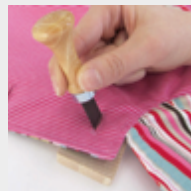

CLIQUEZ POUR VOIR UN TUTORIEL EN VIDÉO

Table rallonge

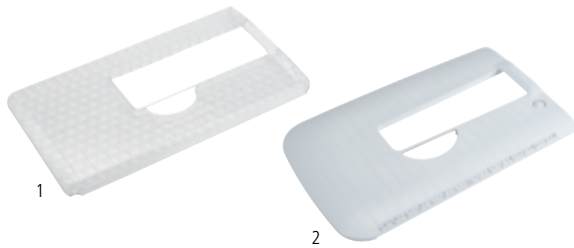

	003 175 70 00	A1 (1008)		avec butée
1	030 347 51 01	B1 (125–240)		
1	033 045 70 00	B1 (325–380)		
1	031 073 51 01	B4 C3		
2	033 114 71 00	B4 B5 C3		avec bouton quick release
2	008 868 50 00	B2 B3 C1 C2		
2	033 131 70 00		D Ea	
2	103 254 70 00		Eb	
2	103 493 71 00		Ec	
2	031 846 72 00		F	

Butée pour la table rallonge



	002 909 51 00	A1 (1008)		
	033 046 70 00	B1 (325–380)	B4 B5 C3	
	030 726 70 00	B2 B3	C1 C2	
	032 527 71 00		D Ea ²⁻⁴	F
	033 046 70 00		Eb ²⁻⁴	Ec

La table rallonge offre un espace de travail plus généreux tout en maintenant la possibilité d'utiliser le bras libre.



La butée pour la table rallonge est une aide précieuse pour la surpiqûre large des bords et des ourlets.



Table rallonge quilt en plexiglas



	030 129 72 01*	A1 (1000–1530) A2		60 x 45 cm
	030 129 72 09	B1		60 x 60 cm
	030 129 71 02*	B2 B3 C1 C2		60 x 60 cm
	030 129 72 04	B4 B5 C3		60 x 60 cm
	030 129 72 08		D Ea ²⁻⁴	60 x 45 cm
	030 129 70 10		Eb ²⁻⁴	60 x 45 cm
	030 129 70 11		Ec	60 x 45 cm
	030 129 71 06		F	60 x 45 cm

* Dans la limite des stocks disponibles.

Cette table rallonge quilt offre une surface de travail agrandie. C'est une aide précieuse pour le maniement et la réalisation de travaux de quilt et de projets de couture de grande envergure.



Kit de gabarits



102 379 70 01 B C D Ea²⁻⁴ Eb²⁻⁴ Ec F

En combinaison avec le pied Ruler réglable # 72, le set de gabarits permet de créer des motifs décoratifs de quilt. La hauteur du gabarit a été conçue pour faciliter son guidage et se mouvoir de manière fluide avec le quilt sous le pied.



[CLIQUER POUR VOIR UN TUTORIEL EN VIDÉO](#)

Levier de genou/système mains libres (FHS)

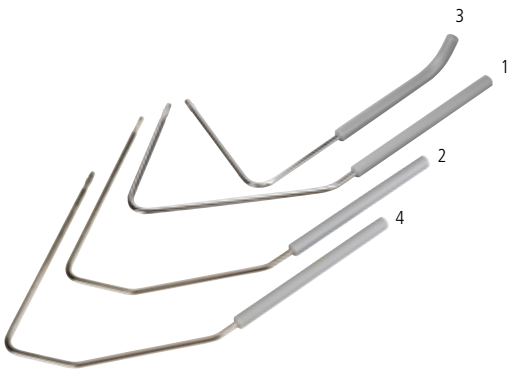

1	001 635 77 00	A B	C
2	001 635 77 01	A B C D Ea ²⁻⁴ Eb ²⁻⁴ Ec	
3	001 635 73 02	A B1 B2 B3 B4 C	
4	001 635 77 04		F

Ce système mains libres (FHS), une exclusivité de BERNINA, permet de relever le pied et d'abaisser en même temps la griffe d'entraînement sur simple pression du genou sur le levier. Cela facilite l'avancement de l'ouvrage entre la plaque à aiguille et le pied. En outre, les deux mains sont libérées pour travailler.

- 1 FHS Standard
- 2 FHS Spécial quilt meubles
- 3 FHS Spécial (court)
- 4 FHS Standard

Kit pour le système mains libres (FHS)



030 146 70 00	B1
008 610 71 00	B2 B3 C1

Ce kit permet d'équiper ultérieurement la machine d'un levier de pied.



Éclairage

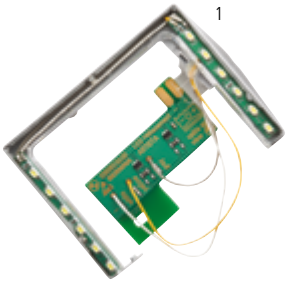

030 753 70 00	B1 (125-240)	CFL
1 004 992 74 00	B2 (155+163) B3 C1 (185) C2	LED
030 683 74 00	B4	C3 CFL

Cet éclairage illumine l'ouvrage et facilite ainsi un travail précis. Il se caractérise en outre par sa longue durée de vie.

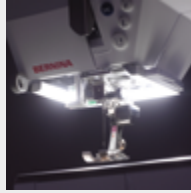

Appareil pour le reprisage des bas



001 548 71 01	A B1 B4 B5 C3
001 548 71 03	B2 B3 C1 C2 D Ea ²⁻⁴ Eb ²⁻⁴ Ec F

Combiné avec le pied pour reprisage # 9, cet accessoire permet de réaliser les travaux de reprisage de bas, de chaussettes et d'autres textiles en un tour de main. L'appareil pour le reprisage de bas évite la formation de bulles et de plis sur le tissu.



Œillet en métal et pour fil de soie



008 814 72 00	B C
----------------------	-----

Ce guide auxiliaire empêche les fils métalliques et de soie de glisser hors de la bobine. Il s'utilise aussi pour faciliter les travaux combinant jusqu'à trois fils.



Unité guide fil



031 161 72 00	A B C D E
033 596 70 00	F
031 963 50 00	Fluide silicone

Il est recommandé d'utiliser cette unité guide fil surtout avec des fils métalliques et des fils torsadés lâches. Le fluide siliconé renforce la faculté de glissement de ces fils et évite efficacement la déchirure ou la casse des fils fragiles.



[CLIQUER POUR VOIR UN TUTORIEL EN VIDÉO](#)

Huile de machine



033 567 71 01	D E F
---------------	-------

Un entretien régulier de votre machine à coudre garantit son bon fonctionnement. Une bonne lubrification y contribue également.



Kit de loupes



008 264 75 00 A B C D E F

Support pour le kit de loupes et l'outil PunchWork

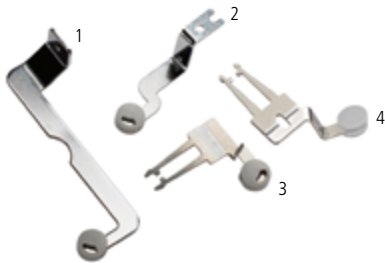

1	033 853 70 01	B1
2	033 853 70 00*	B2 B3 C1 C2
3	033 853 70 02	B4 B5 C3
4	033 853 72 03	D E
	032 052 70 00	F

* Dans la limite des stocks disponibles.

Fort pratique, ce kit de loupes permet une meilleure vision de l'ouvrage. Les trois loupes d'une puissance de 1,25, 1,5 et 2 simplifient l'enfilage ou certaines coutures compliquées. Équipées d'un manche, elles peuvent aussi servir de loupe de lecture.



Ce support permet de fixer l'outil PunchWork ou le kit de loupes.



[CLIQUER POUR VOIR UN TUTORIEL EN VIDÉO](#)

Outil PunchWork pour le crochet CB



031 571 71 00 B

Le meilleur outil pour des travaux de feutrage à l'aiguille avec des fils de laine ou des fibres de laine lâches. Il permet de réaliser des dessins et motifs dans des tissus comme le feutre, la laine, le loden, les foulés ou le jean sans lycra. Cet outil doit être utilisé en combinaison avec la plaque à aiguille de 5,5 mm PunchWork.



[CLIQUER POUR VOIR UN TUTORIEL EN VIDÉO](#)

Plaque à aiguille de 5,5 mm PunchWork

033 371 70 06	B1 (125-145S)
031 050 70 10	B1 (210-380) B4 B5
007 874 71 10	B2 B3

Outil PunchWork pour le crochet RL, B9 et BERNINA



45 033 678 72 00 C D Ea^{1,3+4} Eb^{1,3+4} Ec³ F

Le meilleur outil pour des travaux de feutrage à l'aiguille avec des fils de laine ou des fibres de laine lâches. Il permet de réaliser des dessins et motifs dans des tissus comme le feutre, la laine, le loden, les foulés ou le jean sans lycra. La protection transparente des doigts peut être réglée en hauteur et peut recevoir, à l'avant et à l'arrière, des fils de feutre et des rubans d'épaisseur variable. Cet outil doit être utilisé en combinaison avec la plaque à aiguille PunchWork.

Plaque à aiguille PunchWork

033 691 70 00	C1 C2
033 690 70 00	C3
033 339 71 06	D Ea ^{1,3+4} Eb ^{1,3+4} Ec ³
033 685 71 00	F

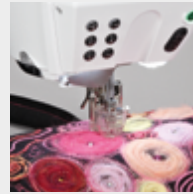

[CLIQUER POUR VOIR UN TUTORIEL EN VIDÉO](#)

Aiguille de feutrage



1 032 178 70 00	B	longue
2 033 940 70 00	C D Ea ^{1,3+4} Eb ^{1,3+4} Ec ³ F	court

Les aiguilles de feutrage sont des aiguilles spéciales avec crochets invisibles qui repoussent les fibres dans le matériau durant l'opération de feutrage.

Clé USB



104 081 70 00 C3 (435/560/580) D* E F (880/880PLUS) 16 GB

* Une mise à jour logicielle peut être nécessaire.

Mobile et maniable, la clé USB est un support d'enregistrement de données, de motifs de broderie et de mises à jour.

Multisupport de bobines



008 983 75 00 B2 B3 B4 B5 C D E F

030 205 72 01 Adaptateur

Extension pour le multisupport de bobines



008 979 71 00 B2 B3 B4 B5 C D E F

Le multisupport de bobines permet un accès et un changement de fil rapides, ce qui facilite notamment la couture des motifs de broderie multicolores. En outre, la distance à l'aiguille est plus longue grâce au support de bobine télescopique ; ainsi, les fils difficiles seront désenchevêtrés avant la couture.

Cette extension pratique permet d'ajouter des bobines supplémentaires.



CLIQUEZ POUR
VOIR UN TUTORIEL
EN VIDÉO

Coffret d'accessoires BERNINA



030 396 72 04 B1 (125-240)

030 396 72 13 B1 (330-380) B4 (555,570) B5 C3 (560,580)

030 396 71 03 B2 B4 (430,440,630)

030 396 71 01 C1 C2

030 396 72 05 C3 (435,450,640)

030 396 71 12 D Ea

103 255 71 00 Eb Ec

030 396 73 11 F

Ce coffret pratique pour les accessoires BERNINA vous permet de ranger vos pieds-de-biche, canettes, aiguilles, etc. Ainsi, vous avez toujours tous vos accessoires sous la main. Le coffret peut se placer sur la table de travail ou être fixé au mur.



Stylo tactile



1	033 333 71 00	B3 B4 (555,570,630) C1 C2 C3 (560,580,640) D Ea F
2	104 090 70 00	Eb Ec

Pour utiliser en toute simplicité l'écran tactile de la machine à coudre et à broder. L'un des stylos a un support, l'autre est magnétique et peut être fixé sur le côté droit de la machine. Avec le stylo tactile, l'écran reste propre.

Sac pour la machine à coudre et le module de broderies



1	033 284 52 00	B C
2	030 895 51 03	B3 B4 C

Ils permettent de transporter en toute sécurité la machine à coudre et le module de broderie. Les compartiments intérieurs offrent un espace supplémentaire pour les accessoires.

Coffret



001 898 72 02*	A1 (1000-1050)
001 559 71 07*	A1 (1070-1530) A2
031 101 71 00*	B2 B3 C1 C2

* Dans la limite des stocks disponibles.

Ce coffret protège la machine à coudre de la poussière et des salissures. Un espace pour les accessoires est intégré dans le coffret.

Sac d'accessoires



037 214 70 00 A B C D E F

Coffret d'accessoires



104 265 70 00 A B C D E F

Système de chariot L



1 036 180 71 01 A B C Eb Ec
2 033 476 71 01 B3 B4 C Eb

Système de chariot XL



1 036 180 70 00 D Ea F
2 033 476 70 00 D2 Ea^{1,2+4} F2

Très pratique, ce sac pour les accessoires peut se fixer sur un chariot, se porter en bandoulière ou en sac à dos. Les nombreuses poches intérieures et extérieures offrent suffisamment de place pour ranger les pieds, les accessoires et un ordinateur portable de 15 pouces.



Ce coffret d'accessoires convient pour la maison comme en déplacement. Il offre suffisamment de place pour plus de 40 pieds-de-biche, plusieurs canettes, boîtiers de canette ainsi que des plaques à aiguille et autres accessoires. Avec ses trois plateaux amovibles, il est très flexible et peut être rempli selon les besoins. Même les petits accessoires trouvent leur place dans le panneau du milieu à plusieurs compartiments.



[CLIQUER POUR VOIR UN TUTORIEL EN VIDÉO](#)

Pratiques, le coffret à roulette et le sac du module de broderie sont très stables et parfaitement adaptés au transport. Les nombreux compartiments intérieurs et extérieurs offrent un généreux espace pour le rangement des accessoires. Les roulettes solides et la poignée télescopique permettent de tirer confortablement la machine à coudre et le module de broderie fixés sur le système. Les poignées latérales offrent un maniement aisé lors du chargement et du déchargement. Le sac du module de broderie peut être fixé sur la poignée télescopique ou transporté avec une courroie réglable.



[CLIQUER POUR VOIR UN TUTORIEL EN VIDÉO](#)

Kit d'aiguilles



Le kit d'aiguilles BERNINA comprend des aiguilles de grande qualité adaptées à divers matériaux et usages en fonction de leur genre et de leur dimension.

CLIQUEZ POUR VOIR UN TUTORIEL EN VIDÉO

BERNINA aiguille à talon plat

TYPE DE L'AIGUILLE		COULEUR APPLICATION	COULEUR NUMÉRO D'AIGUILLE NM						
			60	70	80	90	100	110	120
ENCOCHE COURTE	130/705 H Aiguille universelle	Aucune couleur	•	•	•	•	•	•	•
	130/705 H-J Aiguille jeans	Bleue			•	•	•	•	
	130/705 H-M Aiguille microtex	Violette	•	•	•	•			
	130/705 H-N Aiguille pour surpiquer	Verte claire			•	•	•		
	130/705 H-Q Aiguille quilt	Verte			•	•			
	130/705 H WING Aiguille pour ourlet à jour	Aucune couleur					•		•
	130/705 H METAFIL Aiguille métafil	Vieux rose			•				
	130/705 H-E Aiguilles à broder	Rouge			•	•			
	130/705 H SUK Aiguille jersey / à broder	Orange	•	•	•	•	•		
	130/705 H-S Aiguille stretch	Jaune			•	•			
	130/705 H SES Aiguille tissus fins	Aucune couleur		•	•	•			
	130/705 H LR Aiguille cuir	Brune				•	•		
	130/705 H PRO Aiguille universelle	Aucune couleur				•	•	•	
	130/705 H-J PRO Aiguille jeans	Aucune couleur			•	•	•		
	130/705 H SUK PRO Aiguille jersey / à broder	Aucune couleur			•	•	•		
	AIGUILLE SPÉCIALE	130/705 H ZWI Aiguille double universelle	Aucune couleur		70	80	90	100	
Distance (mm)				1,6	2,0	3,0	4,0		
Distance (mm)					2,5	4,0	6,0		
Distance (mm)						4,0	8,0		
130/705 H-S ZWI Aiguille double stretch		Aucune couleur			75				
Distance (mm)					2,5				
Distance (mm)					4,0				
130/705 H ZWIHO Aiguille double pour ourlet à jour		Aucune couleur					100		
Distance (mm)							2,5		
130/705 H DRI Aiguille triple universelle		Aucune couleur			80				
Distance (mm)				3,0					
Punch Aiguille à feutrer	Aucune couleur								
130/705 H DE Aiguille avec double chas	Aucune couleur			•					
ELX 705 CF Aiguille pour le point enveloppant	Noire			•	•				
ELX 705 CF SUK Aiguille pour le point enveloppant	Noire			•	•				

* seulement disponible assortis



ACCESSOIRES POUR MACHINES À BRODER





Module de broderie

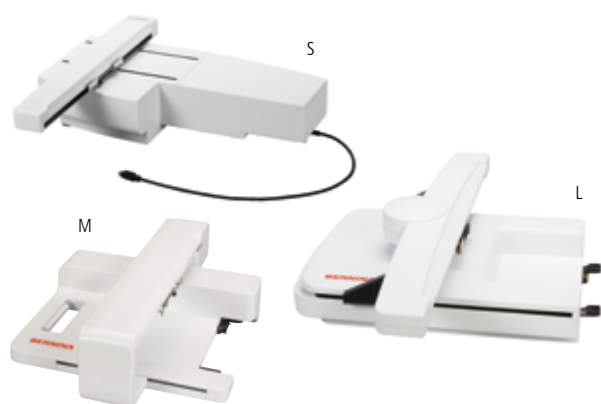

S	024 580 90 XX ¹	B4 C2(200) C3
M	024 590 90 00	Eb
L	024 880 92 00	D2 Ea ^{1,2+4} F2

¹ Les deux derniers chiffres varient selon le pays.

La généreuse surface de broderie permet de réaliser aisément tous les projets de broderie. Ce module de broderie transforme votre machine à coudre BERNINA en une machine à broder permettant d'obtenir des résultats fiables et exceptionnels en un tour de main.



Table rallonge en plexiglas pour le module de broderie



030 129 71 05*	B4 B5 C3	60 x 45 cm
030 129 71 03*	B3 C1 C2	60 x 45 cm

* Dans la limite des stocks disponibles.

La table rallonge pour le module de broderie permet de soutenir tout le cadre de broderie, ce qui répartit plus régulièrement le poids des ouvrages de broderie de plus grande envergure.

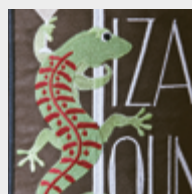

Cadre de broderie, petit

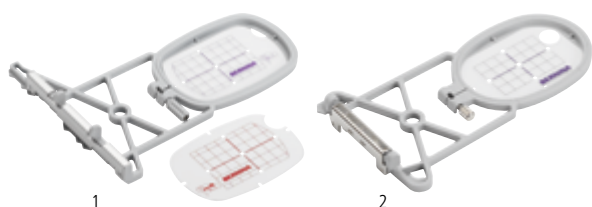

1	030 869 72 00	B4 C1 (185) C2 C3 D2 Ea ^{1,2+4} Eb F2
2	008 916 70 00	B3 C1 (180)

Pour la broderie de petits motifs et pour la broderie à bras libre de tissus tubulaires comme les manches, jambes de pantalon, chaussettes, etc. Le gabarit facilite le positionnement de l'ouvrage.

Surface de broderie :
1: 5,0 x 7,2 cm
2: 4,0 x 6,0 cm



**CLIQUEZ POUR
VOIR UN TUTORIEL
EN VIDÉO**

Cadre de broderie, moyen

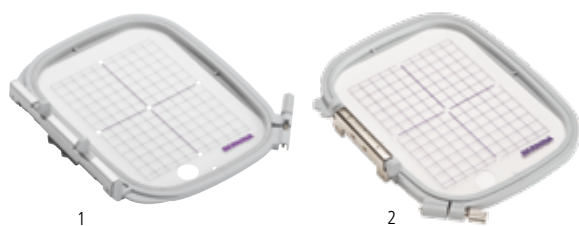

1	030 871 72 00	B4 C1 (185) C2 C3 D2 Ea ^{1,2+4} Eb F2
2	008 915 70 00	B3 C1 (180)

Il est optimal pour des projets de broderie de taille moyenne et offre assez de place pour de séduisants dessins et motifs de broderie. Le gabarit facilite le positionnement de l'ouvrage.

Surface de broderie :
10 × 13 cm



[CLIQUER POUR VOIR UN TUTORIEL EN VIDÉO](#)

Cadre de broderie, grand

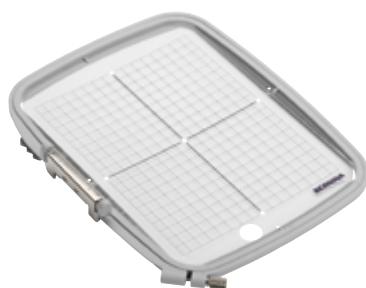

008 914 73 00	B3 C1 (180)
----------------------	-------------

Le grand cadre de broderie s'utilise pour les broderies de grande taille ou les combinaisons de motifs. Le gabarit facilite le positionnement de l'ouvrage.

Surface de broderie :
15,5 × 20 cm



[CLIQUER POUR VOIR UN TUTORIEL EN VIDÉO](#)

Cadre de broderie, grand ovale



030 870 74 00	B4 C1 (185) C2 C3 D2 Ea ^{1,2+4} Eb F2	
030 575 50 01 Template	B4 C1 (185) C3	orange
030 575 51 00 Template	C2 D2 Ea ^{1,2+4} Eb F2	violet

Pour des projets de broderie de grande taille. Ce cadre permet de combiner aisément différents petits motifs. Le gabarit facilite le positionnement de l'ouvrage.

Surface de broderie :
14,5 × 25,5 cm



[CLIQUER POUR VOIR UN TUTORIEL EN VIDÉO](#)

Cadre de broderie Mega

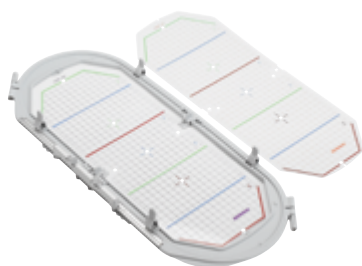

030 580 75 00 B4 C2 C3 D2 Ea^{1,2+4} Eb F2

Ce cadre de broderie est idéal pour les grandes broderies ou les combinaisons de motifs ainsi que pour les bordures. Les trois positions de broderie permettent un travail précis sans décalage ni espacement. Le gabarit facilite le positionnement de l'ouvrage.

Surface de broderie :
15 × 40 cm

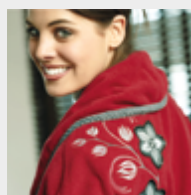

[CLIQUER POUR VOIR UN TUTORIEL EN VIDÉO](#)

Cadre de broderie Midi



102 374 70 00 D2 Ea^{1,2+4} Eb F2

Pour des projets de broderie de grande taille. Ce cadre permet de combiner aisément différents petits motifs. Il est équipé d'un grand bouton rotatif avec mécanisme à cliquet pour placer et retirer le tissu en toute simplicité. Le gabarit facilite le positionnement de l'ouvrage.

Surface de broderie :
26,5 × 16,5 cm



Cadre de broderie Maxi



034 925 70 00 D2 Ea^{1,2+4}

Ce cadre de broderie est idéal pour les broderies et combinaisons de motifs particulièrement grands ainsi que pour les bordures. Il est équipé d'un grand bouton rotatif avec mécanisme à cliquet pour placer et retirer le tissu en toute simplicité. Le gabarit facilite le positionnement de l'ouvrage.

Surface de broderie :
40 × 21 cm

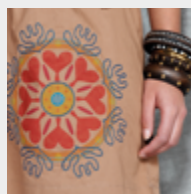

[CLIQUER POUR VOIR UN TUTORIEL EN VIDÉO](#)

Cadre de broderie Jumbo

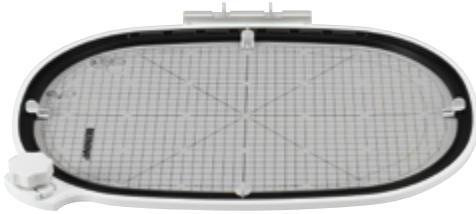

032 842 73 00 D2 Ea^{1,2+4} F2

Il est idéal pour des projets de broderie aux dimensions particulièrement importantes et permet de réussir dessins, combinaisons de motifs et bordures de très grande dimension. Il est équipé d'un grand bouton rotatif avec mécanisme à cliquet pour placer et retirer le tissu en toute simplicité. Le gabarit facilite le positionnement de l'ouvrage.

Surface de broderie :
40 × 26 cm



[CLIQUER POUR
VOIR UN TUTORIEL
EN VIDÉO](#)

Cadre de broderie (adaptateur) ,N' Buddyz



031 184 70 00 B4 C1 (185) C2 C3 D2 Ea^{1,2+4} Eb F2

Il permet de broder les casquettes et les matériaux glissants ou difficiles. Cet adaptateur de cadre de broderie doit être combiné avec le grand cadre de broderie ovale.



[CLIQUER POUR
VOIR UN TUTORIEL
EN VIDÉO](#)

Adaptateur pour la broderie à bras libre pour le petit cadre de broderie



008 913 72 00 B3 B4 C

Adaptateur pour la broderie à bras libre pour le cadre de broderie moyen et ovale



033 648 70 00* B4 C1 (185) C2 C3

* Dans la limite des stocks disponibles.

Les adaptateurs agrandissent l'espace de travail et sont idéaux pour broder des tissus tubulaires fermés comme les jambes de pantalons, les chemisiers, les poches de manteaux ou les petits t-shirts. Ils doivent être combinés avec le petit cadre de broderie ou avec le cadre de broderie moyen et ovale.



CLIQUEZ POUR
VOIR UN TUTORIEL
EN VIDÉO

BERNINA Embroidery Design Studio



Chercher et trouver de beaux motifs de broderie

Le BERNINA Embroidery Design Studio est une bibliothèque en ligne qui englobe des dizaines de milliers de motifs de broderie professionnels numérisés. Entrez simplement un terme ou une technique de broderie dans le champ de recherche de la boutique en ligne et sélectionnez le motif de broderie souhaité dans la prévisualisation, payez et téléchargez.

Broder des motifs de broderie

Les motifs de broderie peuvent être téléchargés dans tous les formats de fichiers courants et brodés avec presque toutes les machines à coudre et à broder. Ils se visualisent et s'enregistrent dans d'autres formats avec le logiciel gratuit BERNINA ArtLink.

www.berninadesignstudio.com

Télécharger gratuitement le logiciel BERNINA ArtLink

www.bernina.com/support/ArtLink-V8



LOGICIELS





Logiciel de broderie BERNINA 8



Version intégrale DesignerPlus 8

036 738 72 00 B4 C D2 Ea^{1,2+4} Eb F2

Mise à jour pour DesignerPlus 5-7

036 738 72 01 B4 C D2 Ea^{1,2+4} Eb F2

Mise à jour pour EditorPlus 5-7

036 738 72 02 B4 C D2 Ea^{1,2+4} Eb F2

Education (5 licences autonomes)*

036 738 72 04 B4 C D2 Ea^{1,2+4} Eb F2

* Aucune mise à jour possible

Logiciel de broderie BERNINA 8 – encore plus de créativité en 3D

Le logiciel de broderie BERNINA 8 propose une riche palette de formidables fonctions et d'effets 3D pour la broderie créative valorisée d'une note personnelle. Le logiciel peut se télécharger pendant 30 jours en version test.

L'emballage englobe une clé USB et une carte avec une clé du produit qui remplace la clé de sécurité des versions logicielles antérieures. La clé USB est nécessaire à l'installation et la clé du produit à l'activation du logiciel.

La clé USB est divisée en 2 partitions: la première partition est prévue pour l'installation. Elle est protégée en lecture seule et apparaît pour cette raison en tant que lecteur CD dans Windows Explorer. La deuxième partition s'affiche en tant que support de données amovible et permet l'échange des données des motifs de broderie avec la machine à broder.

Le logiciel de broderie BERNINA 8 est activé sur l'Internet avec la clé du produit. La convention de licence qui doit être acceptée durant l'installation permet à l'utilisateur d'activer le logiciel sur deux ordinateurs. Une troisième option d'activation est prévue en réserve pour le cas où, par exemple, l'ancien ordinateur ne fonctionne plus.

[CLIQUER POUR VOIR UN TUTORIEL EN VIDÉO](#)

CorelDRAW[®] SE

Graphics Suite

Éditez vos photos et vos graphiques dans Corel (toile) et convertissez-les ensuite directement en broderie (broderie).



Utilisez ce logiciel de numérisation avec Windows 8-10. La fenêtre passe automatiquement à l'échelle de la résolution d'écran standard ou 4K. Agrandissez l'affichage pour mieux visualiser les symboles sur les écrans 4K.



Broderie de photo de couleur

Convertissez votre photo préférée de votre petit chou-chou à quatre pattes en un motif de broderie parfaitement réaliste. La nouvelle fonction de numérisation automatique permet de réaliser ce processus en quelques étapes simples, puis de broder le résultat sur votre machine à broder BERNINA. Choisissez la couleur et la dimension, le logiciel assume le reste.



Effet sphère 3D

Créez de formidables effets sphère 3D. Une broderie plate se transforme à l'aide du logiciel en un motif de broderie 3D époustouflant.

Broderie en relief

Rajoutez des fils de laine pour créer des effets structurés de broderie. Mis en relief, le fil de laine ajoute à vos créations une note inédite et plastique.



BERNINA Toolbox

**Lettering Basic**

101 425 70 01	B4 (555/570/630)	C2 (730)	C3 (560/580/640)	D2	Ea ^{1,2+4}	Eb	F2
---------------	------------------	----------	------------------	----	---------------------	----	----

Editing

101 425 70 00	B4 (555/570/630)	C2 (730)	C3 (560/580/640)	D2	Ea ^{1,2+4}	Eb	F2
---------------	------------------	----------	------------------	----	---------------------	----	----

Lettering

101 425 70 02	B4 (555/570/630)	C2 (730)	C3 (560/580/640)	D2	Ea ^{1,2+4}	Eb	F2
---------------	------------------	----------	------------------	----	---------------------	----	----

Monogramming

101 425 70 03	B4 (555/570/630)	C2 (730)	C3 (560/580/640)	D2	Ea ^{1,2+4}	Eb	F2
---------------	------------------	----------	------------------	----	---------------------	----	----

Bundle

101 425 70 04	B4 (555/570/630)	C2 (730)	C3 (560/580/640)	D2	Ea ^{1,2+4}	Eb	F2
---------------	------------------	----------	------------------	----	---------------------	----	----

Version test gratuite pendant 30 jours

101 425 70 05	B4 (555/570/630)	C2 (730)	C3 (560/580/640)	D2	Ea ^{1,2+4}	Eb	F2
---------------	------------------	----------	------------------	----	---------------------	----	----

BERNINA Toolbox – l’outil qui convient à chaque broderie

Le logiciel séduit par sa simplicité et se profile en compagnon idéal pour les premiers pas dans l’univers de la broderie. Ses commandes sont intuitives et proposent un grand choix de motifs de broderie et de lettres.

Le BERNINA Toolbox est un produit modulaire. Chaque module peut être combiné librement pour répondre de manière ciblée aux applications souhaitées. Le logiciel peut s’installer sur des ordinateurs avec un système d’exploitation Mac ou Windows.

La bibliothèque des motifs de broderie se trouve dans le Cloud. Le Cloud est un service web où le motif de broderie peut être visualisé, modifié et enregistré. Outre les ordinateurs, les smartphones ou les tablettes peuvent également avoir accès aux teneurs du Toolbox sur le site web <http://www.berninacloud.com>. Un espace qui permet de modifier les motifs de broderie en tout temps et de partout. Ils seront ensuite téléchargés pour la broderie et enregistrés dans le format de broderie souhaité.

En principe, le BERNINA Toolbox peut s’installer aussi souvent que souhaité. Toutefois, l’usage simultané du logiciel est limité à deux appareils. Les licences du logiciel s’activent et de désactivent simplement pour favoriser une utilisation flexible.

Une version test du logiciel de 30 jours est gratuitement à disposition pour téléchargement sur www.bernina.com/toolbox-trial. Passé ce délai, le Toolbox peut continuer à être utilisé gratuitement, mais certaines fonctions sont alors limitées. Selon les besoins de l’utilisateur, des modules isolés peuvent être acquis.



Scanner le code QR pour visualiser une vidéo explicative.



Combiner des lettres et des motifs de broderie

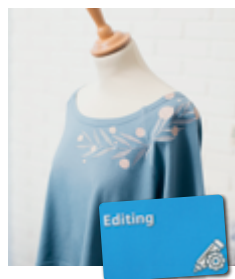

Combiner et modifier des motifs de broderie



Modifier des lettres et les combiner avec des motifs de broderie



Combiner des monogrammes avec des cadres décoratifs



Tout en un !



Version test gratuite pendant 30 jours

Kit de logiciels DesignWorks BERNINA



034 275 73 00 B4 C2 C3 D2 Ea^{1,2+4} Eb F2

Codes logiciels DesignWorks BERNINA

PaintWork	034 229 71 00	B4 (555,570)	C3 (560,580)	D2	Ea ^{1,2+4}	Eb	F2
CutWork	034 229 71 01	B4	C2 C3	D2	Ea ^{1,2+4}	Eb	F2
CrystalWork	034 229 71 02	B4 (555,570)	C3 (560,580)	D2	Ea ^{1,2+4}	Eb	F2
CutWork, mise à jour	034 229 71 03	B4 (555,570)	C3 (560,580)	D2	Ea ^{1,2+4}	Eb	F2

Outils DesignWorks BERNINA



PaintWork (93)	033 692 71 00	B4 (555,570)	C3 (560,580)	D2	Ea ^{1,2+4}	Eb	F2
CutWork (44C)	034 276 72 00	B4	C2 C3	D2	Ea ^{1,2+4}	Eb	F2
CrystalWork (48)	034 273 72 00	B4 (555,570)	C3 (560,580)	D2	Ea ^{1,2+4}	Eb	F2

Matériel auxiliaire CrystalWork BERNINA

Gabarits							
CrystalWork	034 375 70 00*	B4	C2 C3	D2	Ea ^{1,2+4}	Eb	F2
Feuille à repasser							
CrystalWork	034 376 70 00*	B4 (555,570)	C3 (560,580)	D2	Ea ^{1,2+4}	Eb	F2

* Dans la limite des stocks disponibles.

Plaque à aiguille point droit et CutWork

033 339 72 00	B1 (210-380)	B4	B5	
033 339 73 13	C3			
033 339 71 07	D	Ea ³⁺⁴	Eb ³⁺⁴	Ec ³
033 371 72 04	C1	C2		
033 339 70 14	Ea ²	Eb ²	Ec ¹⁺²	
034 914 70 00	F			

Pièces de rechange DesignWorks BERNINA

Aiguilles CutWork	033 375 71 00	B4	C2 C3	D2	Ea ^{1,2+4}	Eb	F2
Poinçon							
CrystalWork	034 343 71 00	B4 (555,570)	C3 (560,580)	D2	Ea ^{1,2+4}	Eb	F2

La créativité en trois nouvelles dimensions

Découper des formes, peindre des motifs colorés ou créer des modèles individuels en pierres en strass – tout est désormais possible avec une machine informatisée de couture et de broderie BERNINA. Utilisées seules ou combinées, ces techniques vous ouvrent de nouveaux horizons d’embellissement des tissus ou autres matériaux.

Le kit logiciel DesignWorks BERNINA se compose du CutWork, PaintWork et CrystalWork. Les trois modules se retrouvent sur le même CD et dans le même emballage (avec 744 points et plus de 40 motifs par module). Les modules logiciels sont disponibles à l’unité ou combinés. Chaque module est classifié avec son propre code d’activation. Le module correspondant est libéré dans le logiciel avec la clé USB.

Notez que les outils DesignWorks devant être fixés à la machine informatisée de broderie ainsi que la plaque à aiguille coordonnée doivent être achetés séparément et ne sont pas compris dans le kit logiciel mentionné plus haut.

Les machines BERNINA suivantes ne sont compatibles qu’avec le CutWork : artista 200/630/640/730, aurora 430/435/440/450.

**CLIQUER POUR
VOIR UN TUTORIEL
EN VIDÉO**

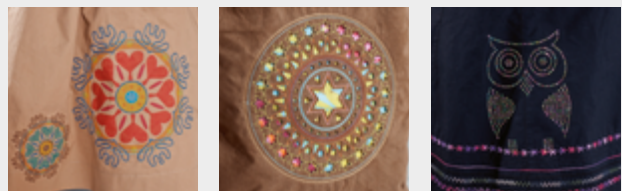



ACCESSOIRES POUR LE SURJET



Catégorie A BERNINA 009DCC
BERNINA L 220



Catégorie B BERNINA 700D
BERNINA 800DL
BERNINA 870D
BERNINA 880DL



Catégorie C BERNINA 1100D
BERNINA 1100DA
BERNINA 1110D



Catégorie D BERNINA 1000DA
BERNINA 1200DA
BERNINA 1300DC



Catégorie E BERNINA 1150MDA
BERNINA 1200MDA
BERNINA 1300MDC



- Catégorie F**
- 1 BERNINA L 450
 - 2 BERNINA L 460



-
- Catégorie G**
- 1 BERNINA L 850
 - 2 BERNINA L 890





Généralités sur la couture

Pied-de-biche standard surjet



	502 010 72 05	B
	502 010 54 53	C
	502 010 75 49*	D (1000DA/1200DA) E (1150MDA/1200MDA)
1	502 070 03 97	F
2	L10 103 611 700 00	G1

* Dans la limite des stocks disponibles.

Ce pied standard peut être utilisé pour la plupart des travaux au point de surjet où le bord du tissu est coupé et surfilé en une fois. Ce pied est équipé d'un guide ajustable et ouvert.

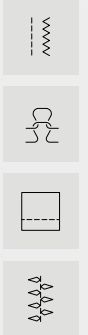

Pied-de-biche standard surjet/point enveloppant # C11



	502 010 70 20	D (1300DC) E (1300MDC)
C11	103 608 700 00	G2

Pour les travaux de couture courants avec des points de surjet et combo. Les pratiques repères sur le pied servent de guide.

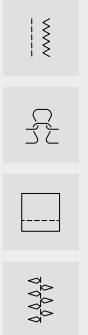
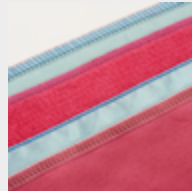

Pied standard transparent surjet/point enveloppant # L27/C27

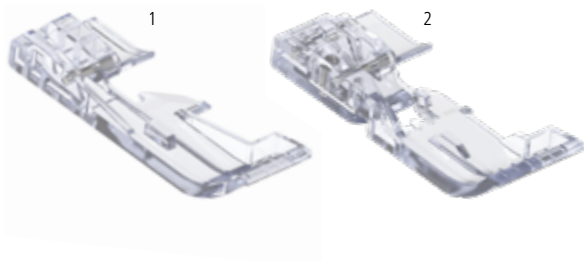

1	L27 104 042 700 00	G1
2	C27 104 041 700 00	G2

Le pied-de-biche standard transparent convient pour les travaux de couture généraux et offre une très bonne visibilité sur la couture et le tissu pour des coupures de précision, par ex. dans les angles et les arrondis.

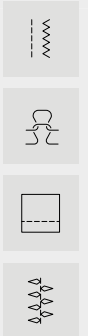

Pied pour points de chaînette

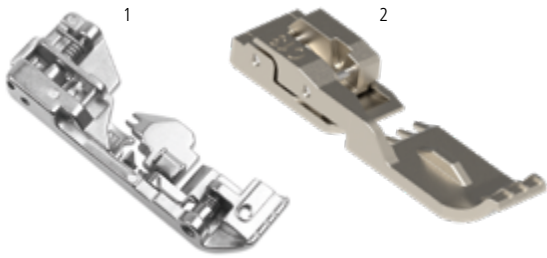

1	502 010 52 41	A
2	C13 103 417 700 00	G2

Le pied pour points de chaînette facilite le guidage de l'ouvrage pendant la couture des points. Il est idéal pour réaliser des coutures le long de couches de tissu d'épaisseur régulière ou pour la couture d'un matériau régulier.

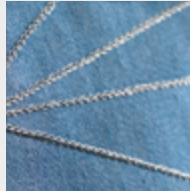

Ourlets et surpiqures

Pied pour point enveloppant/d'équilibrage

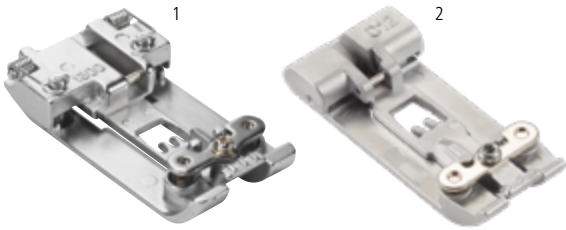

1	502 010 76 27	A (L220)			
1	502 010 52 16	A (009DCC)			
1	502 010 70 38		D (1300DC)	E (1300 MDC)	
2	C12 103 609 700 00				G2

Pour la couture, les ourlets, l'entourage et les points enveloppants ou de chaînette décoratifs le long de couches de tissu d'épaisseur inégale. Les bords latéraux à ressort du pied guident le tissu lors de la couture de biais prépliés, d'un ourlet avec un ruban élastique ou pour surpiquer des bordures étroites.

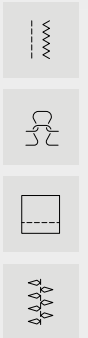

Pied pour la couture d'élastique

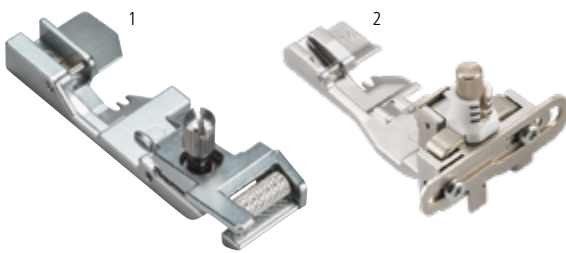

	502 010 64 59	B	C	D	E	
1	502 070 03 50					F
2	L14 103 414 700 00					G1
	C14 103 610 700 00					G2

Le pied pour la couture d'élastique guide et étire l'élastique pendant la couture. Idéal pour la lingerie, les vêtements de sport, les maillots de bain et les tissus destinés à la décoration d'intérieur.

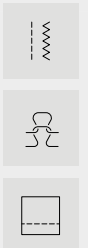
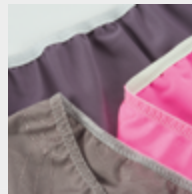

[CLIQUER POUR VOIR UN TUTORIEL EN VIDÉO](#)

Pied pour points invisibles

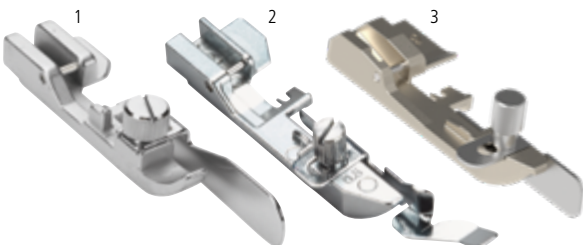

1	502 010 64 58	B	C	D	E	universel
2	502 070 03 48				F	0,5 mm
2	502 070 03 49				F	1,0 mm
3	L19 103 785 700 00					G1 universel
	C19 103 784 700 00					G2 universel

Le guide latéral réglable facilite la couture d'ourlets invisibles. Le pied pour points invisibles se prête également aux coutures plates au niveau des rebords de plis et à la couture blanche. Le pied de 0,5 mm est adapté à des tissus légers et moyennement épais et le pied de 1,0 mm à des tissus moyennement épais à épais.

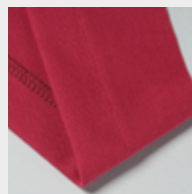

Ourleur double pli pour biais non prépliés # C21

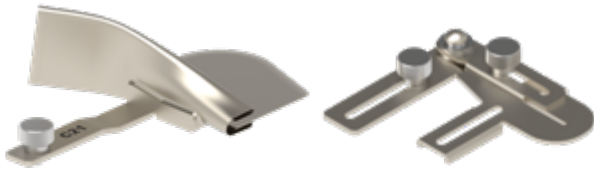

103 786 700 00	A	D (1300DC)	E (1300 MDC)	G2	10/38 mm
104 835 700 00	A	D (1300DC)	E (1300 MDC)	G2	15/60 mm
103 788 700 00	Adaptateur				

L'appareil à ganser double pli sert à garnir les bords de tissu et les encolures d'un biais. Le ruban non plié est introduit à travers le rail de guidage mis en place, doublement rabattu sur les côtés supérieur et inférieur, puis cousu avec un point de recouvrement ou de chaînette. Pour un look parfait, il est aussi possible de confectionner soi-même le biais.

Des rubans d'une largeur de 38 mm permettent d'obtenir une largeur finie de 10 mm environ.

Des rubans d'une largeur de 60 mm permettent d'obtenir une largeur finie de 15 mm environ.

Un adaptateur est nécessaire pour utiliser l'appareil à ganser.



Ourleur simple pli pour biais non prépliés # C22



103 787 700 00	A	D (1300DC)	E (1300 MDC)	G2	10/30 mm
104 836 700 00	A	D (1300DC)	E (1300 MDC)	G2	15/45 mm
103 788 700 00	Adaptateur				

L'appareil à ganser simple pli sert à garnir les bords de tissu et les encolures d'un biais. Le ruban non plié est introduit à travers le rail de guidage mis en place, doublement rabattu sur le côté supérieur, tandis que le côté inférieur reste ouvert, puis cousu avec un point de recouvrement. Pour un look parfait, il est aussi possible de confectionner soi-même le biais.

Des rubans d'une largeur de 30 mm permettent d'obtenir une largeur finie de 10 mm environ.

Des rubans d'une largeur de 45 mm permettent d'obtenir une largeur finie de 15 mm environ.

Un adaptateur est nécessaire pour utiliser l'appareil à ganser.



Guide d'ourlet



502 010 68 87*	A (009DCC)	D (1300DC)	E (1300 MDC)
502 010 77 22	A (L220)		

* Dans la limite des stocks disponibles.

Cet accessoire guide régulièrement et parallèlement le tissu préplié. Idéal pour les ourlets sur des t-shirts et vêtements confectionnés avec des tissus extensibles et très élastiques.

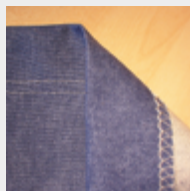

Couture décorative

Pied pour passepoils, perles et paillettes

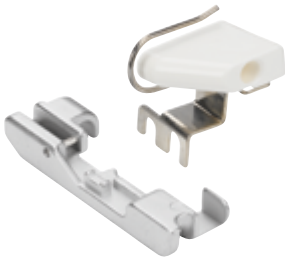

502 010 64 61	B ¹ C D	Pied-de-biche avec guide
502 010 70 96	E	Pied-de-biche avec guide
502 010 07 70	B C D E	Pied-de-biche
502 070 03 51	F	Pied-de-biche
502 010 07 72	B ¹ C D	Guide
502 010 71 00	E	Guide

¹ Uniquement avec support pour accessoires 502 010 54 11.

La rainure guide les passepoils pendant la confection et la couture. Le canal guide ouvert simplifie la couture de bandes de perles et de paillettes.

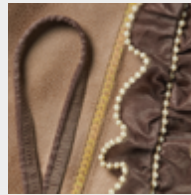
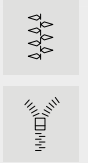

**CLIQUER POUR
VOIR UN TUTORIEL
EN VIDÉO**

Pied pour perles et paillettes # L15/C15



L15 103 419 700 00	G1
C15 103 418 700 00	G2

Le pied pour perles et paillettes permet de coudre simplement et rapidement des bandes de perles et de paillettes de 6 mm de diamètre au maximum. Il s'utilise pour créer de jolies finitions sur les rebords de tissus ou en décoration sur les coutures plates. La rainure gravée sous la semelle du pied et le canal guide latéral saisissent parfaitement les rubans de perles et de paillettes pour les maintenir et les empêcher de glisser sur le tissu pendant la couture. En combinaison avec le guide droit, on obtiendra des coutures particulièrement précises.

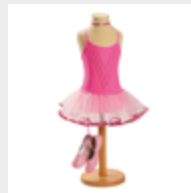

Pied pour passepoil # L16S/L16L/C16S/C16L

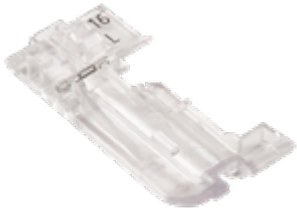

L16S	103 422 700 00	G1
L16L	103 423 700 00	G1
C16S	103 420 700 00	G2
C16L	103 421 700 00	G2

Le pied pour passepoil s'adresse à la confection et à la couture de passepoils. Les repères sur le pied servent d'aide de guidage.

Les pieds # L16 S et # C16 S s'utilisent sur les tissus fins et pour des passepoils de 3 mm de diamètre au maximum.

Les pieds # L16 L et # C16 L s'utilisent sur les tissus moyennement épais à épais et pour des passepoils de 5 mm de diamètre au maximum.

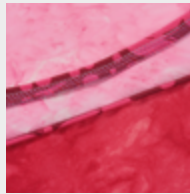

Pied pour cordon



1	502 010 64 60	B C D E
2	L17 103 425 700 00	G1
	C17 103 424 700 00	G2

Le pied pour cordon permet de coudre des cordonnets fins, des fils métalliques souples ou rigides, du fil perlé ou des fils fins, par ex., pour un ourlet roulé. Idéal pour des bords renforcés, des volants décoratifs ou des bandes maillées susceptibles d'être modelées.



Pied pour fronces

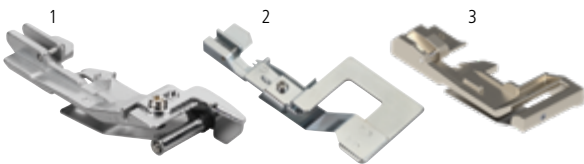

1	502 010 68 82	B C D E
2	502 070 03 52	F
3	L18 103 427 700 00	G1
	C18 103 426 700 00	G2

Le tissu à froncer est glissé sous le guide du fronceur, le tissu qui reste plat repose sur ce dernier. Grâce à l'avancement différentiel, le tissu est à la fois froncé et cousu au tissu plat.



**CLIQUEZ POUR
VOIR UN TUTORIEL
EN VIDÉO**

Guide fronceur



502 010 64 67 B¹ C D
 502 010 70 95 E

¹ Uniquement avec support pour accessoires 502 010 54 11.

La languette guide sépare les deux couches de tissu. La couche inférieure est froncée tandis que la couche supérieure reste plate. Il est possible aussi bien de réaliser un simple fronçage que de froncer un tissu en le cousant simultanément sur un autre qui reste plat.



Guide fils décoratifs

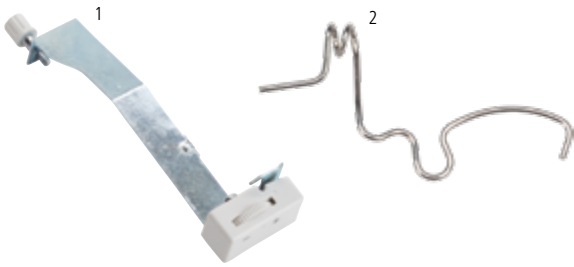

1 502 070 03 55 F
 2 L25 103 789 700 00 G

Ce guide est idéal pour réaliser de larges coutures et ourlets avec un fil décoratif. Le fil décoratif subit une tension faible ou inexistante car il contourne l'unité de tension du fil.

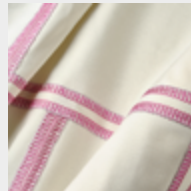

Support de bobine pour fils décoratifs



1 502 070 03 55 F
 2 L26 103 790 700 00 G

Ce support de bobine horizontal accepte aussi bien des bobines plates avec un emboîtement parallèle que des bobines ménagères conventionnelles. Ainsi, les fils décoratifs et métalliques sont déroulés (au lieu de torsadés) ce qui empêche une désolidarisation des fils.



Autres accessoires

Guide droit et gauche

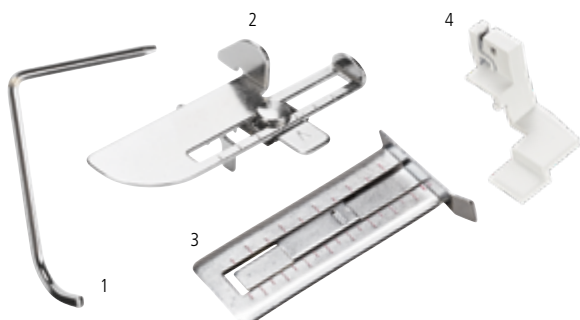

1	502 010 06 81	A B C D E	gauche
2	502 010 65 99	B ¹ C D	droit
2	502 010 70 97	E	droit
3	502 070 03 53	F	droit
4	103 415 700 00	G	droit

¹ Uniquement avec support pour accessoires 502 010 54 11.

Le guide droit facilite le guidage du tissu et garantit ainsi des surplus exacts. Le guide gauche s'utilise pour la couture en parallèle avec des points enveloppants, de surjet et de chaînette.

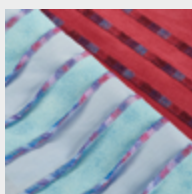

Table rallonge



502 070 03 57 F

La table rallonge agrandit l'espace de travail sur la gauche. Elle permet de manier plus aisément de grands pans de tissu et d'avoir une meilleure vue d'ensemble sur le projet de couture.



Capot du bras libre



104 547 700 00 G

Le capot du bras libre est utilisé pour refermer l'ouverture du bras libre et obtenir ainsi une surface de travail continue dans le secteur de couture. Simultanément, la plaque à aiguille reste facilement accessible.



Réceptionneur de chutes de tissus

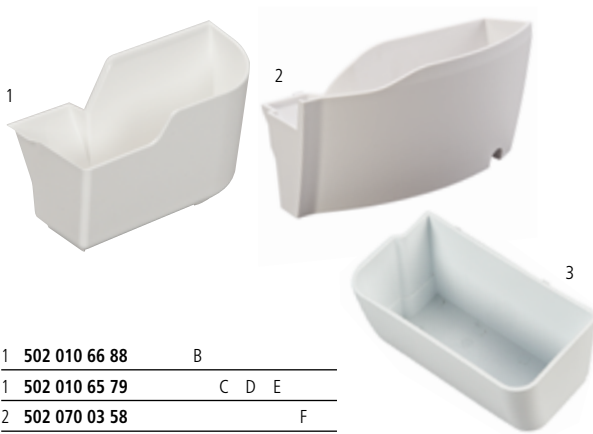

1	502 010 66 88	B
1	502 010 65 79	C D E
2	502 070 03 58	F
3	034 657 500 00	G

Le récepteur de chutes de tissus garantit un espace de travail propre. Il s'encliquette en toute simplicité sur le couvercle du boucleur et réceptionne les chutes de tissu dès qu'elles sont coupées. De plus, vous pouvez y ranger la pédale.



Pincette BERNINA



031 564 52 00	A B C ¹ D ¹ E ¹ F G
---------------	--

¹ N'entre pas dans le compartiment pour accessoires du couvercle du crochet.

Avec la pincette BERNINA, vous réussirez l'enfilage de la surjeteuse sans problème. Elle permet de retirer facilement les fils résiduels dans la machine.

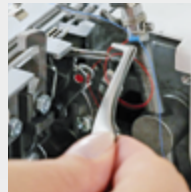

Enfileur d'aiguille/à aiguille

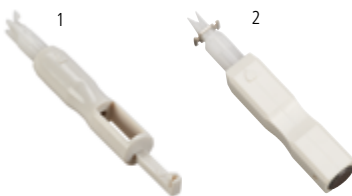

1	502 070 03 69	A B C D E ¹ F G
2	502 010 70 44	E

¹ N'entre pas dans le compartiment pour accessoires du couvercle du crochet.

L'enfileur d'aiguille/à aiguille permet le maintien, le placement et l'enfilage des aiguilles de surjet.

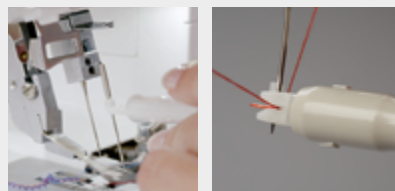

Fil de l'enfileur



104 067 700 00 G

Si on utilise des fils épais ou que des nœuds se forment et qu'il est impossible d'enfiler ces fils au travers de l'enfileur à air, le fil d'enfilage sera une aide précieuse pour l'enfilage manuel. Ce fil peut aussi être utilisé temporairement si l'enfileur à air est bloqué.

Pinceau/pose-aiguille

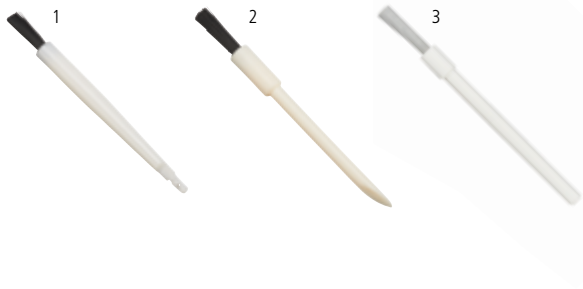

1	502 010 72 47	A B C D E	avec pose-aiguille
2	502 070 03 63	F	
3	330 022 031 03	G	

Cet outil permet de retirer la poussière et les petits bouts de tissu logés près du crochet et de la plaque à aiguille. L'une des versions permet, en outre, de maintenir l'aiguille lors de son placement.

Tournevis

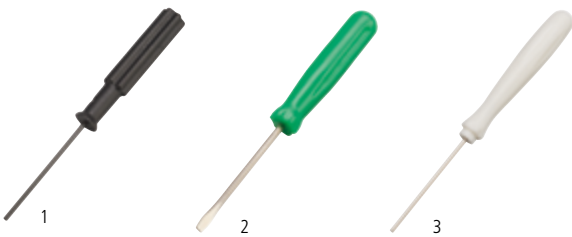

1	502 010 76 46	A (L220)	1,5 mm hex
2	502 010 06 80	A (009DC) B C D E	slot
3	035 987 50 00	F G	1,5 mm hex

Le tournevis permet de changer les aiguilles en toute simplicité.

Stabilisateur de bobines/Stabilisateur de cône



1	502 010 08 75	A B C D E
2	502 070 03 60	F
3	008 986 500 300	G

Le stabilisateur de bobines empêche les bobines et les cônes de différentes tailles de vibrer aux vitesses variables de couture.

Support pour accessoires



502 010 54 11	A (009DCC) B C
---------------	----------------

Le support pour accessoires sert pour fixer les accessoires à surjet tels que le guide de couture ou le guide à froncer.

Outil de sécurité de point enveloppant



104 050 700 00	G
----------------	---

L'outil de sécurité de points enveloppants permet de tirer plus facilement les fils entre le pied et la plaque à aiguille. Ainsi, la découpe ou la sécurisation des points enveloppants ou de chaînette est facilitée. Par ailleurs, l'outil de sécurité de points enveloppants est pourvu d'une graduation qui peut être utilisée pour marquer des largeurs de couture ou d'ourlet ainsi que pour régler le guide de couture.



Kit d'enfilage pour surjeteuse



103 377 700 00

G

Le kit d'enfilage facilite l'enfilage et le réglage correct de la tension du fil. Les fils s'enfilent en suivant les chemins d'enfilage de couleur. La correspondance des couleurs facilite la compréhension du réglage individuel de chaque tension de fil. On peut ainsi vérifier la qualité de l'image du point et l'ajuster. Le kit comprend cinq fils de couleur.

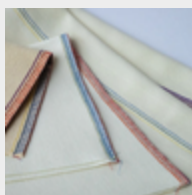

Huile pour surjeteuse



033 567 700 01

G

Des soins réguliers sont indispensables au bon fonctionnement de la surjeteuse. Une bonne lubrification y contribue également.



Stylo tactile



104 090 70 00

G2

Pour utiliser en toute simplicité l'écran tactile de la surjeteuse. L'un des stylos a un support, l'autre est magnétique et peut être fixé sur le côté droit de la machine. Avec le stylo tactile, l'écran reste propre.

Coffret d'accessoires



502 070 03 65 A B C D E F G

Le coffret d'accessoires accueille les pieds-de-biche de votre surjeteuse et de nombreux autres accessoires. Attention : le coffret d'accessoires est livré vide.



Coffret d'accessoires/Coffret d'accessoires extension



1 104 290 700 00 A B C D E F G
2 104 291 700 00 A B C D E F G

Le grand coffret d'accessoires et le coffret module complémentaire coordonné offrent un grand espace de rangement pour les pieds et les autres accessoires. Les picots sur le fond stabilisent le coffret placé sur la machine et empêche son glissement pendant le transport. Le couvercle retirable sert de surface de rangement temporaire pour les petites pièces durant la couture. Le coffret d'accessoires est livré vide.



Sac de transport pour la surjeteuse



502 010 72 00 A B C D E F

Pour que votre surjeteuse soit parfaitement protégée lors de vos déplacements ainsi que dans les périodes où vous ne l'utilisez pas.



Chariot pour surjeteuse



103 670 700 00

G

Pratique, stable et robuste, le chariot est parfait pour emporter votre machine en déplacement. Les nombreux compartiments intérieurs et extérieurs offrent suffisamment d'espace de rangement pour les accessoires. Solides, les roulettes et la poignée télescopique permettent de tirer la machine sans effort. Les poignées latérales facilitent le maniement lors du chargement et du déchargement.



Le quilt professionnel

Machines quilt à bras long
BERNINA Q20 / Q24

Notre vision : *BIG*

Les machines quilt à bras long BERNINA Q20 et Q24 sont nées des idées les plus inspirantes des ingénieurs. Notre vision était de concevoir deux machines quilt qui se profilent par leur simplicité de maniement, leur robustesse et leur qualité haut de gamme habillées d'un beau design à la forme harmonieuse afin de séduire tous les quilleurs et toutes les quilleuses du monde entier.

Notre rêve : *BIG*

Nous avons consacré beaucoup de temps à la conception de nos premières machines quilt à bras long en nous appuyant sur plus de 120 ans d'expérience et d'esprit d'innovation dans la fabrication de machines à coudre et à broder. Notre rêve était de vous offrir la possibilité de créer de grands quilts dans le souffle de votre esprit créatif. Vous allez adorer chaque détail ! Mettez votre talent au service de vos grands ouvrages quilt et entrez dans l'univers du quilt d'art. Les machines quilt à bras long BERNINA sont les parfaites partenaires de vos idées à la maison et dans votre atelier.

Plus d'informations sur www.bernina.com/longarm. Tous les produits et modèles ne sont pas disponibles dans tous les pays.





0338795.70A.02



0338795.70.02

BERNINA

Mettler[®]